



EN	Cordless Heated Blanket	INSTRUCTION MANUAL	5
FRCA	Couverture chauffante à batterie	MANUEL D'INSTRUCTION	13
ESMX	Cobija Electrotérmica	MANUAL DE INSTRUCCIONES	22
PTBR	Manta Térmica a Bateria	MANUAL DE INSTRUÇÕES	31
ID	Selimit Penghangat Nirkabel	PETUNJUK PENGGUNAAN	40
VI	Chăn Làm Ấm Dùng Pin	TÀI LIỆU HƯỚNG DẪN	49
TH	ผ้าห่มไฟฟ้าไร้สาย	คู่มือการใช้งาน	57
ZHCN	充电式电热毯	使用说明书	67
ZHTW	充電式電熱毯	使用說明書	75
KO	충전 난방 담요	취급 설명서	83

IMPORTANT: Read Before Using.

IMPORTANT : Lire avant usage.

IMPORTANTE: Lea antes de usar.

IMPORTANTE: Leia este manual antes de usar a ferramenta.

PENTING: Bacalah Sebelum Menggunakan.

QUAN TRỌNG: Đọc Trước Khi Sử Dụng.

สิ่งสำคัญ: อ่านก่อนใช้งาน

重要事項: 使用前請閱讀。

重要事項: 使用前請閱讀。

중요: 사용하기 전에 읽어 주십시오.

CB100D
DCB200
ADCB200

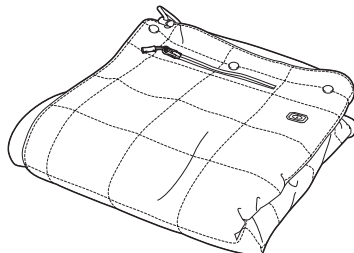

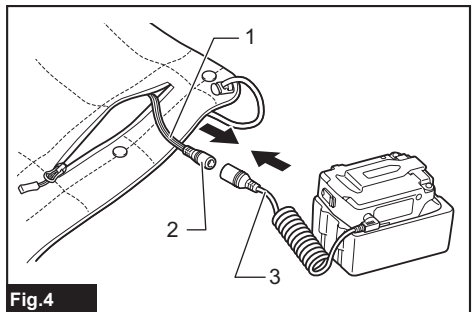
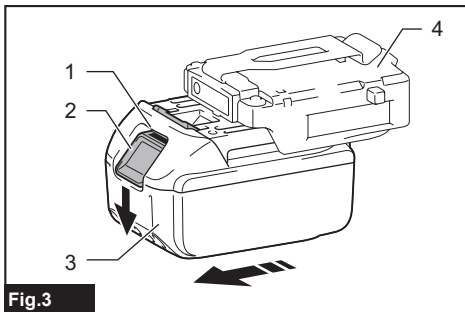
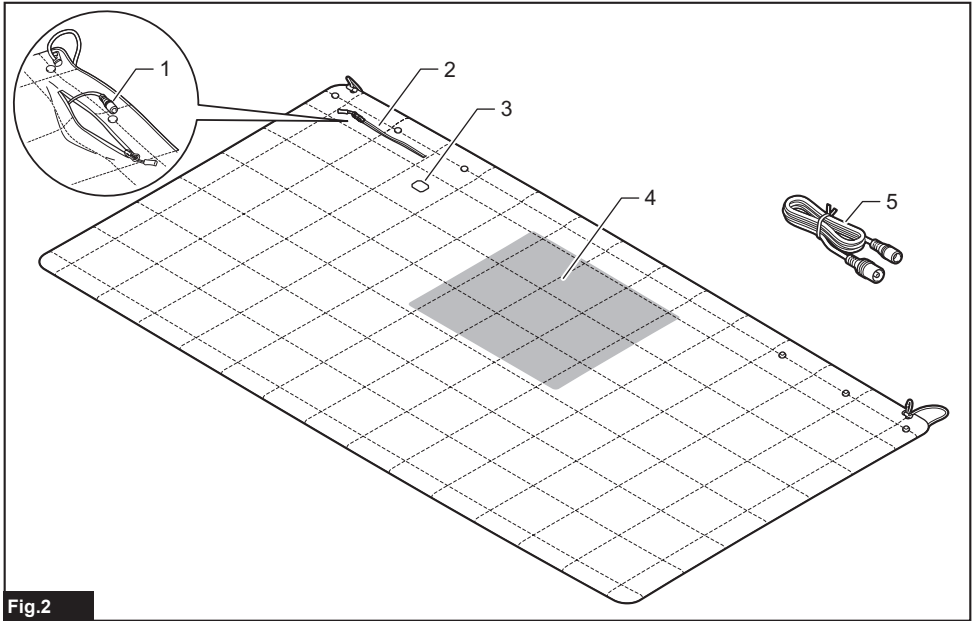
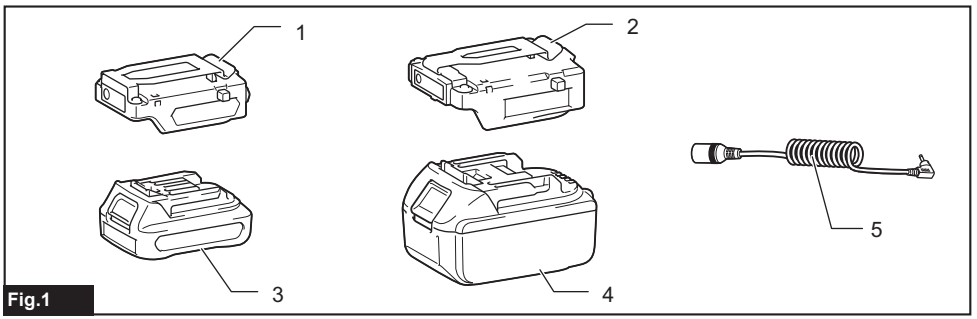

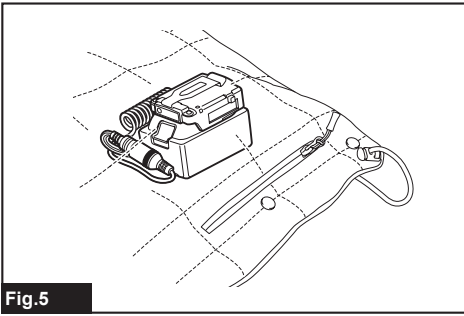

Fig.5

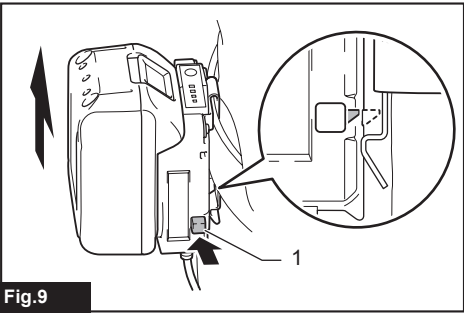

Fig.9

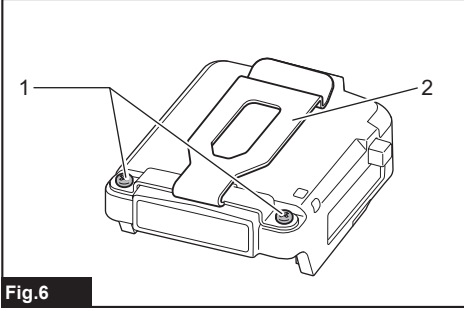

Fig.6

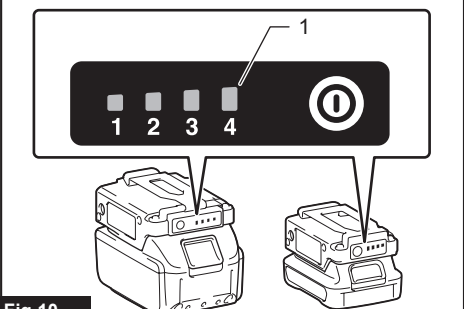

Fig.10

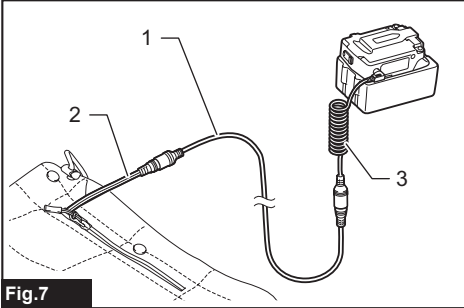

Fig.7

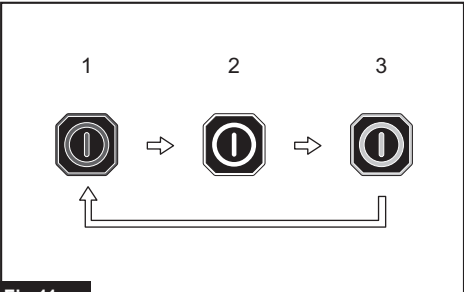

Fig.11

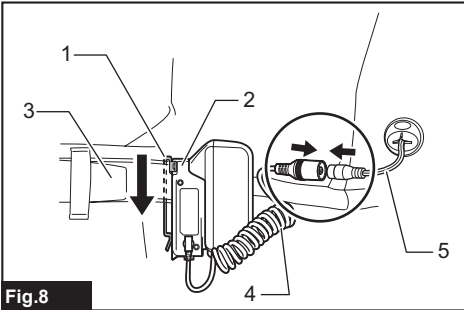

Fig.8

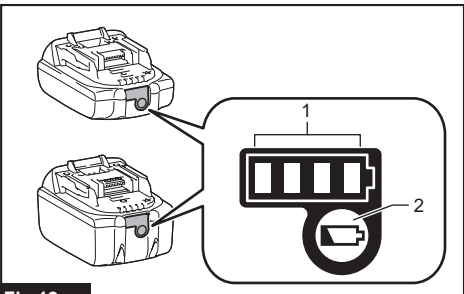

Fig.12

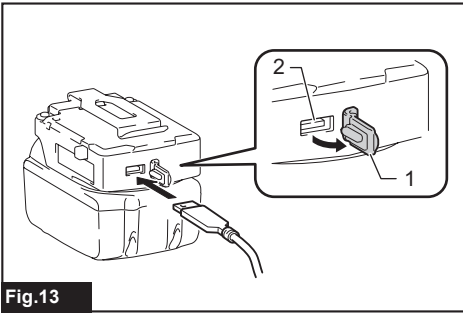

Fig.13

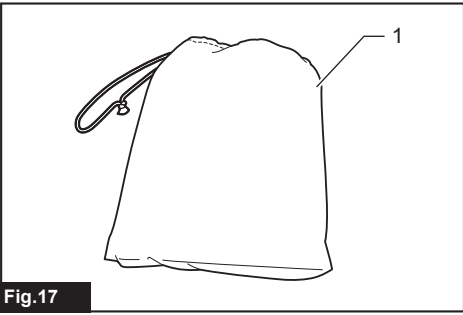

Fig.17



Fig.14

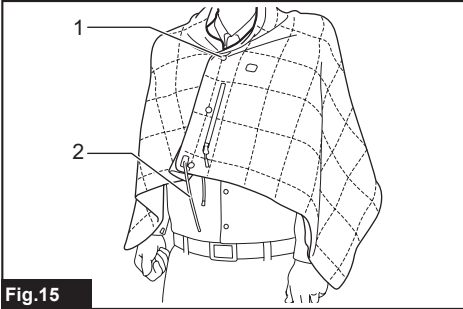

Fig.15

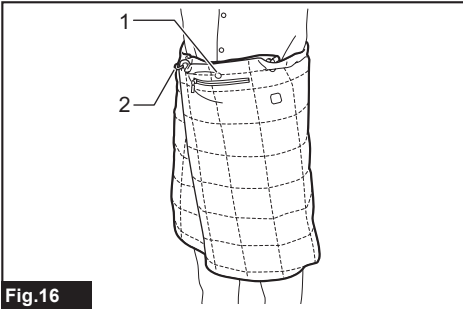

Fig.16

SPECIFICATIONS

Model:	CB100D	DCB200 / ADCB200
Material	Outer: 100% Polyester Batting: 100% Polyester Liner: 100% Polyester	
Temperature adjustment steps	3	
Size (L x W)	700 mm x 1,400 mm (27-9/16" x 55-1/8")	
Net weight *	0.58 kg (1.28 lb)	

* Approximate weight without battery holder, battery cartridge, extension cord, and storage bag.

Specifications for battery holder and battery cartridge

USB power supply port	D.C. 5 V, 2.4 A, Type A	
Rated voltage	D.C. 10.8 V - 12 V max D.C. 14.4 V D.C. 18 V	
Battery cartridge	10.8 V - 12V max	BL1016 / BL1021B / BL1041B
	14.4 V	BL1415N / BL1430B / BL1440 / BL1460B
	18 V	BL1815N / BL1820B / BL1830B / BL1840B / BL1850B / BL1860B

- Due to our continuing program of research and development, the specifications herein are subject to change without notice.
- Specifications and battery cartridge may differ from country to country.

⚠ WARNING: Only use the battery cartridges listed above. Use of any other battery cartridges may cause injury and/or fire.

Combination of battery holder and blanket

For the combination of battery holder and blanket, refer to the table below.

Model	Battery	Part number of battery holder
CB100D	10.8 V - 12 V max	TD00000110
DCB200 / ADCB200	14.4 V or 18V	TD00000111

NOTE: The available battery holder varies depending on the country.

Operating time

CB100D

Temperature setting	Battery cartridge	
		BL1041B
HIGH	3.5 hours	
MEDIUM	7.0 hours	
LOW	10.5 hours	











DCB200 / ADCB200

Temperature setting	Battery cartridge	
		BL1460B
HIGH	5.5 hours	7.5 hours
MEDIUM	10.5 hours	16.0 hours
LOW	23.0 hours	33.0 hours

- The operating times in the above table are a rough guideline. They may differ from actual operating times.
- Operating times may differ depending on battery type, charging status, and usage condition.
- Battery cartridge may differ from country to country.

Symbols

Some of the following symbols are used for the product. Be sure to understand their meaning before use.

	Read the instruction manual.
	Machine wash at below 30°C on the gentle cycle.
	Do not bleach.
	Do not wring.
	Do not iron.
	Do not dry clean.
	Not to be used by very young children (0-3 years).
	Do not insert pins.
	Tumble dry with low heat.
	Line drying.
	Class III appliance.



Only for EU countries
Correct Disposal of this product
 This marking indicates that this product should not be disposed with other household wastes throughout the EU. To prevent possible harm to the environment or human health from uncontrolled waste disposal, recycle it responsibly to promote the sustainable reuse of material resources. To return your used device, please use the return and collection systems or contact the retailer where the product was purchased. They can take this product for environmental safe recycling. Due to the presence of hazardous components in the equipment, used electrical and electronic equipment may have a negative impact on the environment and human health.

V

volts



direct current

FCC caution

For United States

This device complies with Part 15 of the FCC Rules. Operation is subject to the following two conditions: (1) this device may not cause harmful interference, and (2) this device must accept any interference received, including interference that may cause undesired operation. Changes or modifications not expressly approved by the party responsible for compliance could void the user's authority to operate the equipment.

Note: This equipment has been tested and found to comply with the limits for a Class B digital device, pursuant to part 15 of the FCC Rules. These limits are designed to provide reasonable protection against harmful interference in a residential installation. This equipment generates, uses and can radiate radio frequency energy and, if not installed and used in accordance with the instructions, may cause harmful interference to radio communications. However, there is no guarantee that interference will not occur in a particular installation. If this equipment does cause harmful interference to radio or television reception, which can be determined by turning the equipment off and on, the user is encouraged to try to correct the interference by one or more of the following measures:

- Reorient or relocate the receiving antenna.
- Increase the separation between the equipment and receiver.
- Connect the equipment into an outlet on a circuit different from that to which the receiver is connected.
- Consult the dealer or an experienced radio/TV technician for help.

ICES-003 standard

CAN ICES-003(B)/NMB-003(B)

SAFETY WARNINGS

⚠ WARNING: Read all safety warnings and all instructions. Failure to follow the warnings and instructions may result in electric shock, fire and/or serious injury.

Save all warnings and instructions for future reference.

The term "appliance" in the warnings and precautions refers to the blanket and battery holder with battery cartridge.

Important safety instruction

- **When not in use, store as follows:**
 - Allow it to cool down before folding.
 - Do not crease the appliance by placing items on top of it during storage.
- **Examine the appliance frequently for signs of wear or damage.** If there are such signs or if the appliance has been misused, return it to the supplier to any further use.
- **This appliance is not intended for medical use in hospitals.**
- **This appliance must not be used by persons insensitive to heat and other very vulnerable persons who are unable to react to overheating.**
- **Children under the age of three are not allowed to use this appliance due to their inability to react to overheating.**
- **The appliance is not to be used by young children over the age of three unless the controls have been pre-set by a parent or guardian, or unless the child has been adequately instructed on how to operate the controls safely.**
- **The switch or control unit must not be allowed to get wet during washing and that during drying the cord must be positioned to ensure that water does not flow into the switch or control.**
- **For users in Europe: This appliance can be used by children aged from 8 years and above and persons with reduced physical, sensory or mental capabilities or lack of experience and knowledge if they have been given supervision or instruction concerning use of the appliance in a safe way and understand the hazards involved. Children shall not play with the appliance. Cleaning and user maintenance shall not be made by children without supervision.**
- **For users in areas other than Europe: This appliance is not intended for use by persons (including children) with reduced physical, sensory or mental capabilities, or lack of experience and knowledge, unless they have been given supervision or instruction concerning use of the appliance by a person responsible for their safety. Children should be supervised to ensure that they do not play with the appliance.**

General safety warnings

- **Children, handicapped persons, or anyone who are insensitive to heat, for example a person with poor blood circulation, shall refrain from using this appliance.**
- **Do not use the appliance other than its intended use.**
- **Never use the appliance when it is wet.**
- **Do not wear the appliance with bare skin.**
- **If you sense anything unusual, switch off the appliance and remove the battery holder immediately.**
- **Do not let the power cable and extension cord be pinched. Damaged cable may cause electric shock or a fire.**
- **If any abnormality is found, contact your local service center for repair.**
- **Do not use pins or like. The electric wiring inside may be damaged.**
- **Keep maintenance labels and nameplate. If they become unreadable or missing, contact our authorized service center for repair.**
- **Choose appropriate temperature settings in accordance with the usage environment for continuous use.**
- **The battery cartridge, battery holder and connectors must not be allowed to get wet during washing and drying.**
- **The appliance is not to be used by young children unless the controls have been pre-set by a parent or guardian, or unless the child has been adequately instructed on how to operate the controls safely.**

- **Be careful not to touch the same part of the skin with the heating section for a long time.** If the heating section touches the same part of the skin for a long time, there is a possibility of low temperature burns even at a relatively low temperature (40 to 60 °C).
- **Stop using the appliance when you feel it is hot.**
- **Never use the appliance while you are sleeping.**
- **In order to avoid the possibility of heatstroke, disconnect the clothing when moving to an environment having significantly higher temperature.**
- **Do not insert pins onto the blanket.**
- **Remove the batteries from the appliance before charging.**
- **Remove exhausted batteries from the appliance and dispose of them safely.**
- **When not in use, detach battery holder from the blanket.**
- **Before storing the appliance, remove the batteries from battery holder.**
- **Do not short-circuit the supply terminals.**
- **Do not use the appliance near a fire or in an explosive atmospheres, such as in the presence of flammable liquids, gases or dust.**
- **Do not use this appliance for a pet. Keep this appliance away from pet.**
- **Do not throw or twirl this appliance.**
- **Do not put a heavy object onto this appliance.**
- **Do not use this appliance with the blanket folded.**
- **Be careful not to allow the cord and blanket caught by a movable appliances such as a reclining chair or bed.**
- **Do not use this appliance with other heating appliances at the same time.**
- **Do not insert a nail, wire, etc. into USB power supply port.** Otherwise a circuit short may cause smoke and fire.
- **Do not handle the cord and battery with wet or greasy hand.**
- **Never use the appliance when the cord or plug is damaged.**
- **Always use the battery cartridge and the battery holder specified by Makita.**
- **Do not leave any cord disconnected while the battery power is supplied.** Young children may put the live plug in their mouth and cause injury.
- **Do not connect the plug of the battery holder to appliances other than the products specified by Makita.**

Personal safety

- **Stay alert, watch what you are doing and use common sense when using the appliance. Do not use the appliance while you are tired or under the influence of drugs, alcohol or medication.** A moment of inattention while using the appliance may result in serious personal injury.

Appliance use and care

- **Do not use the appliance if the switch does not turn it on and off.** Any appliance that cannot be controlled with the switch is dangerous and must be repaired.
- **Maintain the appliance. Check for breakage of parts and any other condition that may affect the appliance's operation. If damaged, have the appliance repaired before use.**
- **Use the appliance in accordance with these instructions, taking into account the working conditions and the work to be performed.** Use of the appliance for operations different from those intended could result in a hazardous situation.
- **If the fuse link has ruptured, return the appliance to our authorized service center for repair.**

Battery tool use and care

- **Prevent unintentional starting. Ensure the switch is in the off-position before connecting to battery pack, picking up or carrying the machine.** Carrying the appliance with your finger on the switch or energizing appliance that have the switch on invites accidents.
- **Disconnect the battery pack from the appliance before making any adjustments, changing accessories, or storing machine.** Such preventive safety measures reduce the risk of starting the appliance accidentally.
- **Recharge only with the charger specified by the manufacturer.** A charger that is suitable for one type of battery pack may create a risk of fire when used with another battery pack.
- **Use appliance only with specifically designated battery packs.** Use of any other battery packs may create a risk of injury and fire.
- **When battery pack is not in use, keep it away from other metal objects, like paper clips, coins, keys, nails, screws or other small metal objects, that can make a connection from one terminal to another.** Shorting the battery terminals together may cause burns or a fire.

Washing

- **When washing the blanket, follow the instructions in the caution tag on the blanket.**
- **Before cleaning the blanket, remove the battery holder, extension cord, and the battery cartridge. Put the power cable in the battery pocket and close the zip fastener.**

Work area safety

- **Keep work area clean and well lit.** Cluttered or dark areas increase accident risk.

Electrical safety

- **Do not expose the appliance to rain or wet conditions.** Water entering the appliance may increase the risk of electric shock.
- **Do not abuse the cord. Never use the cord for carrying, pulling or unplugging the blanket. Keep cord away from heat, oil, sharp edges.**
- **Do not connect power source to USB port.** Otherwise there is risk of fire. The USB port is only intended for charging lower voltage device.
- **Always place the cover onto the USB port when not charging the lower voltage device.**

- Under abusive conditions, liquid may be ejected from the battery; avoid contact. If contact accidentally occurs, flush with water. If liquid contacts eyes, seek medical help. Liquid ejected from the battery may cause irritation or burns.
 - Do not use a battery pack or appliance that is damaged or modified. Damaged or modified batteries may exhibit unpredictable behaviour resulting in fire, explosion or risk of injury.
 - Do not expose a battery pack or appliance to fire or excessive temperature. Exposure to fire or temperature above 130°C (265°F) may cause explosion.
 - Follow all charging instructions and do not charge the battery pack or appliance outside of the temperature range specified in the instructions. Charging improperly or at temperatures outside of the specified range may damage the battery and increase the risk of fire.
 - Have servicing performed by a qualified repair person using only identical replacement parts. This will ensure that the safety of the product is maintained.
 - Do not modify or attempt to repair the appliance or the battery pack except as indicated in the instructions for use and care.
8. Do not nail, cut, crush, throw, drop the battery cartridge, or hit against a hard object to the battery cartridge. Such conduct may result in a fire, excessive heat, or explosion.
 9. Do not use a damaged battery.
 10. The contained lithium-ion batteries are subject to the Dangerous Goods Legislation requirements. For commercial transports e.g. by third parties, forwarding agents, special requirement on packaging and labeling must be observed. For preparation of the item being shipped, consulting an expert for hazardous material is required. Please also observe possibly more detailed national regulations. Tape or mask off open contacts and pack up the battery in such a manner that it cannot move around in the packaging.
 11. When disposing the battery cartridge, remove it from the tool and dispose of it in a safe place. Follow your local regulations relating to disposal of battery.
 12. Use the batteries only with the products specified by Makita. Installing the batteries to non-compliant products may result in a fire, excessive heat, explosion, or leak of electrolyte.
 13. If the tool is not used for a long period of time, the battery must be removed from the tool.
 14. During and after use, the battery cartridge may take on heat which can cause burns or low temperature burns. Pay attention to the handling of hot battery cartridges.
 15. Do not touch the terminal of the tool immediately after use as it may get hot enough to cause burns.
 16. Do not allow chips, dust, or soil stuck into the terminals, holes, and grooves of the battery cartridge. It may result in poor performance or breakdown of the tool or battery cartridge.
 17. Unless the tool supports the use near high-voltage electrical power lines, do not use the battery cartridge near high-voltage electrical power lines. It may result in a malfunction or breakdown of the tool or battery cartridge.
 18. Keep the battery away from children.

Important safety instructions for battery cartridge

1. Before using battery cartridge, read all instructions and cautionary markings on (1) battery charger, (2) battery, and (3) product using battery.
2. Do not disassemble or tamper with the battery cartridge. It may result in a fire, excessive heat, or explosion.
3. If operating time has become excessively shorter, stop operating immediately. It may result in a risk of overheating, possible burns and even an explosion.
4. If electrolyte gets into your eyes, rinse them out with clear water and seek medical attention right away. It may result in loss of your eyesight.
5. Do not short the battery cartridge:
 - (1) Do not touch the terminals with any conductive material.
 - (2) Avoid storing battery cartridge in a container with other metal objects such as nails, coins, etc.
 - (3) Do not expose battery cartridge to water or rain.

A battery short can cause a large current flow, overheating, possible burns and even a breakdown.
6. Do not store and use the tool and battery cartridge in locations where the temperature may reach or exceed 50 °C (122 °F).
7. Do not incinerate the battery cartridge even if it is severely damaged or is completely worn out. The battery cartridge can explode in a fire.

SAVE THESE INSTRUCTIONS.

CAUTION: Only use genuine Makita batteries. Use of non-genuine Makita batteries, or batteries that have been altered, may result in the battery bursting causing fires, personal injury and damage. It will also void the Makita warranty for the Makita tool and charger.

Tips for maintaining maximum battery life

1. Charge the battery cartridge before completely discharged. Always stop tool operation and charge the battery cartridge when you notice less tool power.
2. Never recharge a fully charged battery cartridge. Overcharging shortens the battery service life.

- Charge the battery cartridge with room temperature at 10 °C - 40 °C (50 °F - 104 °F). Let a hot battery cartridge cool down before charging it.
- When not using the battery cartridge, remove it from the tool or the charger.
- Charge the battery cartridge if you do not use it for a long period (more than six months).

PARTS DESCRIPTION

Battery holder (optional accessory)

► Fig.1

1	Battery holder for CXT battery cartridge	2	Battery holder for LXT battery cartridge	3	CXT battery cartridge (10.8 V - 12 V max)	4	LXT battery cartridge (14.4 V / 18 V max)
5	Adapter cable	-	-	-	-	-	-

► Fig.2

1	Power cable	2	Battery pocket	3	Power button	4	Heating element (inside)
5	Extension cord	-	-	-	-	-	-

INSTALLATION

Installing or removing the battery cartridge

⚠ CAUTION: Always switch off the device before installing or removing the battery cartridge.

⚠ CAUTION: Hold the battery holder and the battery cartridge firmly when installing or removing the battery cartridge. Failure to hold the battery holder and the battery cartridge firmly may cause them to slip out of your hands and result in damage to the battery holder and battery cartridge and/or a personal injury.

► Fig.3: 1. Red indicator 2. Button 3. Battery cartridge 4. Battery holder (optional accessory)

To install the battery cartridge, align the tongue on the battery cartridge with the groove in the housing and slip it into place. Insert the battery cartridge all the way until it locks in place with a small click. If you can see the red indicator on the upper side of the button, it is not locked completely.

To remove the battery cartridge, slide it from the battery holder while pressing the button on the front of the cartridge.

⚠ CAUTION: Always install the battery cartridge fully until the red indicator cannot be seen. Otherwise the battery cartridge may accidentally fall out of the battery holder, causing injury to you or someone around you.

⚠ CAUTION: Do not forcibly install the battery cartridge. If the battery cartridge does not slide in easily, it is not being inserted correctly.

Attaching the battery holder

Take the power cable out of the battery pocket and connect the jack to the plug of the adapter cable.

► Fig.4: 1. Power cable 2. Jack 3. Adapter cable

Using the battery pocket

The battery holder (with battery cartridge) can be stored in the battery pocket. Take the power cable out of the battery pocket and connect the jack to the plug of the adapter cable. After that, put the battery holder (with battery cartridge) into the battery pocket and fasten the zip fastener.

► Fig.5

⚠ CAUTION: After storing the battery holder (with battery cartridge) into the pocket, be sure to fasten the fastener.

The belt hook on the battery holder can be detached by removing the screws.

► Fig.6: 1. Screw 2. Belt hook

Using the extension cord

If you put the battery holder out of the battery pocket, connect the extension cord between the jack of the power cord and the plug of the adapter cable.

► Fig.7: 1. Extension cord 2. Power cable 3. Adapter cable

NOTICE: When using the extension cord, be careful in handling the battery holder because the battery holder may be dropped by accident.

Using the belt hook on the battery holder

If you hang the battery holder on your waist belt, attach the belt hook of the battery holder to your waist belt. And then connect the jack of the adapter cable to the battery holder and connect the plug of the adapter cable to the jack of the power cable.

► **Fig.8:** 1. Belt hook 2. Battery holder 3. Waist belt 4. Adapter cable 5. Power cable

The battery holder has an anti-drop function. When removing the battery holder from the belt, pull up the battery holder while pressing the unlock button.

► **Fig.9:** 1. Unlock button

FUNCTIONAL DESCRIPTION

Power button

To turn on the blanket, connect all the cables, press the power button on the battery holder, and then press and hold the power button on the blanket for a few seconds. To turn off, press and hold the power button on the blanket.

NOTE: The power button and power level indicator on the battery holder are not used with the blanket. Only the power level indicator 4 will light up when using the blanket.

► **Fig.10:** 1. Power level indicator

NOTE: The battery holder automatically turns off approximately 1 hour after the blanket is turned off.

Temperature adjustment

CAUTION: For continuous operation, set the temperature setting to "low" (blue). If the heating section touches the same part of the skin for a long time, there is a possibility of low temperature burns.

There are three temperature settings (high, medium, low). When you switch on the blanket, the temperature is set to "high". Each time you press the power button, the temperature setting changes as shown in the figure. The color of the power button shows the current setting.

















► **Fig.11:** 1. Red: "high" 2. White: "medium" 3. Blue: "low"

Indicating the remaining battery capacity

Only for battery cartridges with the indicator

► **Fig.12:** 1. Indicator lamps 2. Check button

Press the check button on the battery cartridge to indicate the remaining battery capacity. The indicator lamps light up for a few seconds.

Indicator lamps			Remaining capacity
 Lighted	 Off	 Blinking	
			75% to 100%
			50% to 75%
			25% to 50%
			0% to 25%
			Charge the battery. (For 14.4 V and 18 V batteries only)
			The battery may have malfunctioned. (For 14.4 V and 18 V batteries only)

NOTE: Depending on the conditions of use and the ambient temperature, the indication may differ slightly from the actual capacity.

Battery protection system

The device is equipped with a battery protection system. This system automatically cuts off power to the heating parts to extend battery life. If the remaining battery capacity is too low, the device will not operate. When you turn the device on, the power is supplied to the heating parts again, but stops soon. In this situation, remove and recharge the battery cartridge.

Connecting USB devices

CAUTION: Connect only devices that are compatible with the USB power supply port. Not doing so may cause a malfunction of the battery holder.

NOTICE: Before connecting a USB device, always back up the data on the USB device. Not doing so may cause a loss of your data.

NOTICE: The battery holder may not supply power to some USB devices.

NOTICE: When not using or after charging, remove the USB cable and close the cover.

NOTE: The actual output current varies depending on the USB device to be connected.

NOTE: Battery power is consumed while the power button is turned on. Always turn off the switch when not in use.

NOTE: When charging multiple USB devices in succession, wait about 10 seconds after charging of the previous device has completed before beginning to charge the next device.

The battery holder (with the battery cartridge) can work as an external power supply for USB devices.

1. Open the cover and connect a USB cable (not included) to the USB port. Then connect the other end of the cable to the device.

2. Start charging:

When using battery holder (with the battery), press and hold the power button until the power level indicator lights up. The battery supplies DC 5 V, 2.4 A.

Battery holder (with battery)

► Fig.13: 1. Cover 2. USB port

Usage examples

By fastening the snap buttons and strap on the blanket, you can use the blanket for warming up your shoulders and waist.

► Fig.14

► Fig.15: 1. Snap button 2. Strap

► Fig.16: 1. Snap button 2. Strap

NOTICE: To prevent the damage to the heating element inside the blanket, do not use the blanket as a cushion or a rug.

NOTICE: When you wear the blanket on your shoulders or waist, be sure to fasten the snap button or tighten the strap.

MAINTENANCE

CAUTION: Always be sure that the blanket is switched off and the battery cartridge is removed before attempting to perform inspections or maintenance.

CAUTION: If the blanket does not switch on or any fault is found with a fully charged battery cartridge, clean the terminals of the battery holder and the battery cartridge. If the blanket still does not work properly, stop using the blanket and contact our authorized service center.

NOTICE: Never use gasoline, benzine, thinner, alcohol or the like. Discoloration, deformation or cracks may result.

To maintain product SAFETY and RELIABILITY, repairs, any other maintenance or adjustment should be performed by Makita Authorized or Factory Service Centers, always using Makita replacement parts.

Cleaning the blanket

- Detach the battery holder (or extension cord) from the blanket before washing.
- Be sure to store the power cable inside the battery pocket and close the zip fastener before washing.
- Follow the instructions on the tag.
- Do not wash the blanket with other clothes. Doing so may cause color fading or color transfer.
- Do not use the fabric softener.
- Use only neutral detergent.
- After washing, take out the blanket from washing machine at once.

Storage

When not in use, detach the battery holder from the blanket. Store the blanket into the storage bag.

► Fig.17: 1. Storage bag

NOTICE: Do not store the blanket with an object with sharp edges. Doing so may damage the blanket.

NOTICE: Do not store the battery holder and blanket with a repellent which contains naphthalene or camphor. Doing so may corrode the plastic part and cable insulation.

OPTIONAL ACCESSORIES

CAUTION: These accessories or attachments are recommended for use with your Makita tool specified in this manual. The use of any other accessories or attachments might present a risk of injury to persons. Only use accessory or attachment for its stated purpose.

If you need any assistance for more details regarding these accessories, ask your local Makita Service Center.

- Battery holder
- Adapter cable
- Makita genuine battery and charger

NOTE: Some items in the list may be included in the tool package as standard accessories. They may differ from country to country.

MAKITA LIMITED WARRANTY

Please refer to the annexed warranty sheet for the most current warranty terms applicable to this product. If annexed warranty sheet is not available, refer to the warranty details set forth at below website for your respective country.

United States of America: www.makitatools.com
Canada: www.makita.ca
Other countries: www.makita.com

SPÉCIFICATIONS

Modèle :	CB100D	DCB200 / ADCB200
Matériau	Extérieur : 100 % polyester Rembourrage : 100 % polyester Doublure : 100 % polyester	
Niveaux de réglage de la température	3	
Dimensions (L x l)	700 mm x 1 400 mm (27-9/16" x 55-1/8")	
Poids net *	0,58 kg (1,28 lb)	

* Poids approximatif sans le porte-batterie, la batterie, le cordon prolongateur et le sac de rangement.

Spécifications pour porte-batterie et batterie

Port d'alimentation USB	C.C. 5 V, 2,4 A, Type A	
Tension nominale	C.C. 10,8 V - 12 V max. C.C. 14,4 V C.C. 18 V	
Batterie	10,8 V - 12 V max.	BL1016 / BL1021B / BL1041B
	14,4 V	BL1415N / BL1430B / BL1440 / BL1460B
	18 V	BL1815N / BL1820B / BL1830B / BL1840B / BL1850B / BL1860B

- Étant donné l'évolution constante de notre programme de recherche et développement, les spécifications contenues dans ce manuel sont sujettes à modification sans préavis.
- Les spécifications et la batterie peuvent varier suivant les pays.

⚠ MISE EN GARDE : Utilisez exclusivement les batteries énumérées ci-dessus. L'utilisation de toute autre batterie peut entraîner une blessure et/ou un incendie.

Combinaison de porte-batterie et couverture

Pour la combinaison de porte-batterie et couverture, reportez-vous au tableau ci-dessous.

Modèle	Batterie	Numéro de pièce du porte-batterie
CB100D	10,8 V - 12 V max.	TD00000110
DCB200 / ADCB200	14,4 V ou 18 V	TD00000111

NOTE : Le porte-batterie disponible varie suivant le pays.

Temps de fonctionnement

CB100D

Réglage de la température	Batterie	
	BL1041B	
ÉLEVÉE	3,5 heures	
MOYENNE	7,0 heures	
BASSE	10,5 heures	

DCB200 / ADCB200

Réglage de la température	Batterie	
	BL1460B	BL1860B
ÉLEVÉE	5,5 heures	7,5 heures
MOYENNE	10,5 heures	16,0 heures
BASSE	23,0 heures	33,0 heures

- Les temps de fonctionnement du tableau ci-dessus ne sont qu'approximatifs. Ils peuvent être différents des véritables temps de fonctionnement.
- Les temps de fonctionnement peuvent varier suivant le type de batterie, l'état de charge et les conditions d'utilisation.
- La batterie peut varier suivant les pays.

Symboles

Certains des symboles suivants sont utilisés pour le produit. Avant l'utilisation, assurez-vous d'avoir bien compris leur signification.

	Lisez le manuel d'instructions.
	Laver à la machine à moins de 30°C et à cycle délicat.
	Ne pas javelliser.
	Ne pas essorer.
	Ne pas repasser.
	Ne pas nettoyer à sec.
	Ne doit pas être utilisé par les très jeunes enfants (0 à 3 ans).
	Ne pas insérer d'épingles.
	Sécher au sèche-linge à faible chaleur.
	Séchage sur corde à linge.
	Appareil de classe III.



Uniquement pour les pays de l'UE
Élimination adéquate de ce produit
Ce symbole indique que ce produit ne doit pas être éliminé avec les autres ordures ménagères dans l'UE. Afin d'éviter que l'élimination incontrôlée des déchets ne nuise à l'environnement ou à la santé humaine, recyclez-les de manière responsable afin de promouvoir la réutilisation durable des ressources matérielles. Pour retourner votre appareil usagé, veuillez utiliser les systèmes de retour et de collecte ou contacter le détaillant où le produit a été acheté. Ils peuvent reprendre ce produit pour un recyclage sans danger pour l'environnement.
En raison de la présence de composants dangereux dans l'équipement, l'équipement électrique et électronique usé peut avoir un impact négatif sur l'environnement et la santé humaine.

v

V

—
—
—
courant continu

Mise en garde de la FCC

Pour les États-Unis

Cet appareil est conforme à la Section 15 des Règlements de la FCC. L'utilisation est sujette aux deux conditions suivantes :

- (1) cet appareil ne peut pas causer de brouillage préjudiciable; et
- (2) cet appareil doit accepter tout brouillage subi, y compris le brouillage pouvant causer un fonctionnement indésirable.

Les changements et modifications non explicitement approuvés par la partie responsable de la conformité peuvent annuler le droit de l'utilisateur à utiliser l'équipement.

Note : Cet équipement a fait l'objet d'essais et a été jugé conforme aux limites pour appareil numérique de classe B, en conformité à la Section 15 des Règlements de la FCC. Ces limites sont conçues pour assurer une protection raisonnable contre le brouillage préjudiciable dans une installation résidentielle. Cet équipement génère, utilise et peut rayonner de l'énergie de fréquence radio et, s'il n'est pas installé et utilisé conformément aux instructions, peut causer du brouillage préjudiciable sur les communications radio. Rien ne garantit toutefois qu'il n'y aura pas de brouillage dans une installation particulière. Si cet équipement cause du brouillage préjudiciable sur la réception de la radio ou du téléviseur, ce qui peut être vérifié en éteignant et rallumant l'équipement, l'utilisateur est invité à essayer d'annuler le brouillage par l'une ou plusieurs des mesures suivantes :

- Réorienter ou déplacer l'antenne de réception.
- Augmenter la distance qui sépare l'équipement du récepteur.
- Brancher l'équipement sur la prise d'un circuit différent de celui sur lequel le récepteur est branché.
- Demander l'aide du détaillant ou d'un technicien radio/TV expérimenté.

Norme ICES-003

CAN ICES-003(B)/NMB-003(B)

CONSIGNES DE SÉCURITÉ

⚠ MISE EN GARDE : Lisez toutes les consignes de sécurité et toutes les instructions. L'ignorance des mises en garde et des instructions comporte un risque de choc électrique, d'incendie et/ou de blessure grave.

Conservez toutes les mises en garde et instructions pour référence future.

Le terme « appareil », dans les mises en garde et précautions, fait référence à la couverture et au porte-batterie avec batterie.

Importantes consignes de sécurité

- **Lorsque l'appareil n'est pas utilisé, rangez-le comme suit :**
 - Laissez-le refroidir avant de le plier.
 - Évitez de froisser l'appareil en mettant des objets dessus pendant le rangement.
- **Vérifiez fréquemment l'absence de signes d'usure ou de dommages sur l'appareil.** Si l'appareil présente de tels signes ou a été mal utilisé, cessez l'utilisation et renvoyez-le au fournisseur.
- **Cet appareil n'est pas conçu pour l'usage médical dans les hôpitaux.**

- **Cet appareil ne doit pas être utilisé par les personnes insensibles à la chaleur et autres personnes vulnérables en raison d'une incapacité à réagir à la surchauffe.**
- **Les enfants âgés de moins de trois ans ne sont pas autorisés à porter cet appareil, en raison de leur incapacité à réagir à une surchauffe.**
- **Cet appareil ne doit être utilisé par les jeunes enfants âgés de trois ans et plus qu'à condition que les commandes aient été préreglées par un parent ou une personne chargée de leur garde, ou que l'enfant ait bien appris à utiliser les commandes de manière sécuritaire.**
- **L'interrupteur ou l'unité de commande ne doit pas pouvoir être mouillé pendant le lavage, et pendant le séchage le cordon doit être placé de sorte que l'eau ne pénètre pas dans l'interrupteur ou l'unité de commande.**
- **Pour les utilisateurs d'Europe :** Cet appareil peut être utilisé par les enfants âgés de 8 ans et plus et par les personnes à facultés physiques, sensorielles ou mentales réduites ou dont l'expérience et les connaissances sont insuffisantes, à condition qu'ils soient supervisés ou aient reçu des instructions sur l'utilisation sécuritaire de l'appareil et comprennent les risques qu'il comporte. Les enfants ne doivent pas jouer avec l'appareil. Le nettoyage et l'entretien ne doivent pas être effectués par les enfants sans supervision.
- **Pour les utilisateurs d'autres régions que l'Europe :** Cet appareil n'est pas conçu pour être utilisé par les personnes (y compris les enfants) à facultés physiques, sensorielles ou mentales réduites ou dont l'expérience et les connaissances sont insuffisantes, à moins qu'ils ne soient supervisés ou aient reçu des instructions sur l'utilisation sécuritaire de l'appareil par une personne responsable de leur sécurité. Les enfants doivent être supervisés pour s'assurer qu'ils ne jouent pas avec l'appareil.

Consignes de sécurité générales

- **Les enfants, les personnes handicapées ou les personnes insensibles à la chaleur - par exemple, une personne dont la circulation sanguine est mauvaise - doivent éviter d'utiliser cet appareil.**
- **N'utilisez pas l'appareil à d'autres fins que celle pour laquelle il a été conçu.**
- **N'utilisez jamais cet appareil quand il est mouillé.**
- **Ne portez pas l'appareil directement sur la peau nue.**
- **Si vous ressentez quoi que ce soit d'inhabituel, éteignez immédiatement l'appareil et retirez le porte-batterie.**
- **Ne laissez pas le câble d'alimentation et le cordon prolongateur se pincer. Un câble endommagé peut provoquer une décharge électrique ou un incendie.**
- **Si vous constatez toute anomalie, contactez le centre de service après-vente local pour faire une demande de réparation.**

- **N'utilisez pas d'épingles ou objets similaires.** Cela pourrait endommager le câblage électrique à l'intérieur.
- **Laissez en place les étiquettes d'entretien et la plaque signalétique.** Si elles deviennent illisibles ou sont manquantes, contactez notre centre de service après-vente agréé pour faire une demande de réparation.
- **Choisissez les réglages de température adéquats permettant l'usage continu dans l'environnement d'utilisation.**
- **La batterie, le porte-batterie et les connecteurs ne doivent pas pouvoir être mouillés pendant le lavage et le séchage.**
- **Cet appareil ne doit être utilisé par les jeunes enfants qu'à condition que les commandes aient été préréglées par un parent ou une personne chargée de leur garde, ou que l'enfant ait bien appris à utiliser les commandes de manière sécuritaire.**
- **Prenez garde de laisser longtemps la section chauffante en contact avec la même partie de la peau.** Si la section chauffante reste longtemps en contact avec la même partie de la peau, il y a risque de blessure à basse température, même à une température relativement basse (40 à 60 °C).
- **Cessez d'utiliser l'appareil lorsque vous avez chaud.**
- **N'utilisez jamais l'appareil pour dormir.**
- **Pour éviter tout risque de coup de chaleur, déconnectez le vêtement lorsque vous vous déplacez vers un environnement dont la température est sensiblement plus élevée.**
- **N'insérez pas d'épingles dans la couverture.**
- **Avant de charger les batteries, retirez-les de l'appareil.**
- **Retirez les batteries épuisées de l'appareil et éliminez-les de manière sécuritaire.**
- **Lorsque vous n'utilisez pas la couverture, détachez le porte-batterie de cette dernière.**
- **Avant de ranger l'appareil, retirez les batteries du porte-batterie.**
- **Ne court-circuitez pas les bornes d'alimentation.**
- **N'utilisez pas l'appareil près d'un feu ou dans une atmosphère explosive, par exemple en présence de liquides, gaz ou poussières inflammables.**
- **N'utilisez pas cet appareil sur un animal domestique.** Gardez cet appareil à l'écart des animaux domestiques.
- **Ne lancez pas et ne faites pas tourner cet appareil.**
- **Ne mettez pas d'objets lourds sur cet appareil.**
- **N'utilisez pas cet appareil avec la couverture pliée.**
- **Veillez à ne pas laisser le cordon et la couverture se coincer dans un appareil mobile tel qu'un fauteuil ou lit inclinable.**
- **N'utilisez pas cet appareil simultanément avec d'autres appareils chauffants.**

Lavage

- **Lorsque vous lavez la couverture, suivez les instructions sur l'étiquette d'avertissement de la couverture.**
- **Avant de nettoyer la couverture, retirez le porte-batterie, le cordon prolongateur et la batterie.** Mettez le câble d'alimentation dans la poche pour batterie et fermez la fermeture à glissière.

Sécurité de la zone de travail

- **Gardez la zone de travail propre et bien éclairée.** Les zones encombrées ou sombres augmentent le risque d'accident.

Sécurité électrique

- **N'exposez pas l'appareil à la pluie ou à des surfaces mouillées.** L'infiltration d'eau dans l'appareil peut accroître le risque de décharge électrique.
- **Ne maltraitez pas le cordon.** N'utilisez jamais le cordon pour transporter, tirer ou débrancher la couverture. Gardez le cordon à l'écart des sources de chaleur, de l'huile et des objets à bords tranchants.
- **Ne connectez pas la source d'alimentation au port USB.** Autrement, il y a risque d'incendie. Le port USB est conçu uniquement pour charger un appareil à faible tension.
- **Mettez toujours le couvercle sur le port USB lorsque la charge d'un appareil à faible tension n'est pas en cours.**
- **N'insérez pas de clous, fils métalliques, etc., dans le port d'alimentation USB.** Autrement, un court-circuit peut provoquer de la fumée et un incendie.
- **Ne manipulez pas le cordon et la batterie avec une main mouillée ou grasseuse.**
- **N'utilisez jamais l'appareil si le cordon ou la fiche est endommagé.**
- **Utilisez toujours la batterie et le porte-batterie spécifiés par Makita.**
- **Ne laissez aucun cordon déconnecté pendant l'alimentation par la batterie.** Les jeunes enfants pourraient se blesser en mettant la fiche sous tension dans leur bouche.
- **Ne connectez pas la fiche du porte-batterie à d'autres appareils que les produits spécifiés par Makita.**

Sécurité personnelle

- **Restez alerte, soyez attentif à vos gestes et faites preuve de bon sens lors de l'utilisation de l'appareil.** N'utilisez pas l'appareil lorsque vous êtes fatigué ou sous l'influence d'une drogue, de l'alcool ou d'un médicament. Un moment d'inattention pendant l'utilisation de l'appareil peut entraîner une grave blessure.

Utilisation et entretien de l'appareil

- **N'utilisez pas l'appareil si l'interrupteur ne l'active pas et ne le désactive pas normalement.** Tout appareil qui ne peut être commandé à l'aide de son interrupteur est dangereux et doit être réparé.

- **Faites l'entretien de l'appareil. Vérifiez l'absence de pièces cassées ou autre condition pouvant affecter le fonctionnement de l'appareil. S'il est endommagé, faites réparer l'appareil avant de l'utiliser.**
- **Utilisez l'appareil conformément aux présentes instructions, en tenant compte des conditions de travail et du travail à effectuer.** Utiliser l'appareil à des fins autres que celles pour lesquelles il est conçu peut entraîner des situations dangereuses.
- **Si l'élément fusible s'est rompu, renvoyez l'appareil à notre centre de service après-vente agréé pour le faire réparer.**
- **Respectez toutes les instructions de charge, et ne chargez pas la batterie ou l'appareil hors de la plage de température spécifiée dans les instructions.** Effectuer la charge de manière inadéquate ou à une température hors de la plage spécifiée peut endommager la batterie et faire augmenter le risque d'incendie.
- **L'entretien doit être confié à un réparateur qualifié et n'utilisez que des pièces de rechange identiques aux pièces d'origine.** Cela assurera le maintien du produit dans un état sécuritaire.
- **Ne modifiez pas, ou n'essayez pas de réparer l'appareil ou la batterie autrement que comme indiqué dans les instructions d'utilisation et d'entretien.**

Utilisation et entretien des outils alimentés par batterie

- **Prévenez le démarrage accidentel. Assurez-vous que l'interrupteur est en position d'arrêt avant de connecter la machine à la batterie, de la saisir ou de la transporter.** Transporter l'appareil avec le doigt sur l'interrupteur, ou mettre l'appareil sous tension avec l'interrupteur en position de marche ouvre la porte aux accidents.
- **Déconnectez la batterie de l'appareil avant d'effectuer tout réglage, de remplacer les accessoires ou de ranger la machine.** De telles mesures de prévention réduisent le risque de démarrage accidentel de l'appareil.
- **Ne la rechargez qu'avec le chargeur spécifié par le fabricant.** Un chargeur conçu pour un certain type de batterie risque de déclencher un incendie s'il est utilisé avec une autre batterie.
- **N'utilisez l'appareil qu'avec les batteries spécifiquement désignées.** Les autres batteries risqueraient de vous blesser ou de provoquer un incendie.
- **Lorsque la batterie n'est pas utilisée, tenez-la à distance des objets métalliques tels que trombones, pièces de monnaie, clés, clous, vis ou autres petits objets métalliques, conducteurs potentiels entre une borne et une autre.** Un court-circuit entre les bornes de la batterie peut provoquer des brûlures ou un incendie.
- **Dans des conditions d'utilisation inadéquates de la batterie, il peut y avoir fuite d'électrolyte; évitez tout contact. En cas de contact accidentel, rincez avec beaucoup d'eau. Si du liquide entre en contact avec les yeux, consultez un médecin.** Le liquide qui gicle de la batterie peut provoquer des irritations ou des brûlures.
- **N'utilisez pas une batterie ou un appareil endommagé ou modifié.** Les batteries endommagées ou modifiées peuvent se comporter de manière imprévisible et entraîner un incendie, une explosion ou un risque de blessure.
- **N'exposez pas une batterie ou un appareil au feu ou à une température excessive.** L'exposition au feu ou à une température supérieure à 130 °C (265 °F) peut provoquer une explosion.

Consignes de sécurité importantes pour la batterie

1. **Avant d'utiliser la batterie, lisez toutes les instructions et les mises en garde apposées sur (1) le chargeur de batterie, (2) la batterie et (3) le produit utilisant la batterie.**
2. **Ne démontez pas et ne modifiez pas la batterie.** Cela peut entraîner un incendie, une chaleur excessive ou une explosion.
3. **Cessez immédiatement l'utilisation si le temps de fonctionnement devient excessivement court.** Il y a risque de surchauffe, de brûlures, voire d'explosion.
4. **Si l'électrolyte pénètre dans vos yeux, rincez-les à l'eau claire et consultez immédiatement un médecin.** Il y a risque de perte de la vue.
5. **Ne court-circuitez pas la batterie :**
 - (1) **Ne touchez les bornes avec aucun matériau conducteur.**
 - (2) **Évitez de ranger la batterie dans un conteneur avec d'autres objets métalliques tels que clous, pièces de monnaie, etc.**
 - (3) **Évitez d'exposer la batterie à l'eau ou à la pluie.**

Un court-circuit de la batterie pourrait provoquer un fort courant, une surchauffe, parfois des brûlures et même une panne.
6. **Ne rangez pas et n'utilisez pas l'outil ou la batterie dans des emplacements où la température peut atteindre ou dépasser 50 °C (122 °F).**
7. **Ne jetez pas la batterie au feu même si elle est sérieusement endommagée ou complètement épuisée.** La batterie peut exploser au contact du feu.
8. **Évitez de clouer, de couper, d'écraser, de lancer ou d'échapper la batterie, ou de heurter un objet dur contre la batterie.** Cela peut entraîner un incendie, une chaleur excessive ou une explosion.
9. **N'utilisez pas une batterie si elle est endommagée.**

10. **Les batteries lithium-ion fournies sont soumises aux exigences de la législation sur les marchandises dangereuses.**
Des exigences particulières sur l'emballage et l'étiquetage doivent être respectées lors du transport commercial par des tiers, des transitaires, etc. Pour préparer la marchandise à expédier, consultez un expert en matériaux dangereux si nécessaire. Respectez aussi les éventuelles réglementations nationales plus détaillées.
Recouvrez de ruban isolant les contacts exposés, et emballez la batterie de sorte qu'elle ne puisse pas se déplacer à l'intérieur de l'emballage.
11. **Lors de l'élimination de la batterie, retirez-la de l'outil et éliminez-la dans un endroit sûr. Respectez la réglementation locale concernant l'élimination de la batterie.**
12. **N'utilisez les batteries qu'avec les produits spécifiés par Makita.** Installer les batteries sur des produits non conformes peut entraîner un incendie, une chaleur excessive, une explosion ou une fuite d'électrolyte.
13. **Si l'outil reste inutilisé pour une période prolongée, la batterie doit en être retirée.**
14. **Pendant et après l'utilisation, la batterie peut accumuler de la chaleur, ce qui peut causer des brûlures ou des brûlures à basse température. Faites attention lors de la manipulation des batteries chaudes.**
15. **Ne touchez pas la borne de l'outil immédiatement après l'utilisation, car elle peut être assez chaude pour causer des brûlures.**
16. **Ne laissez pas les copeaux, les poussières ou la terre se coincer dans les bornes, les trous et les rainures de la batterie.** Cela peut entraîner un fonctionnement médiocre ou une panne de l'outil ou de la batterie.
17. **À moins que l'outil ne soit compatible avec l'utilisation à proximité des lignes électriques haute tension, n'utilisez pas la batterie à proximité d'une ligne électrique haute tension.** Cela peut entraîner un dysfonctionnement ou une panne de l'outil ou de la batterie.
18. **Gardez la batterie à l'écart des enfants.**

CONSERVEZ CES INSTRUCTIONS.

⚠ATTENTION : Utilisez exclusivement les batteries fabriquées par Makita. Les batteries autres que celles fabriquées par Makita ou les batteries modifiées peuvent exploser et causer un incendie, une blessure ou des dommages. Cela annule aussi la garantie Makita de l'outil et du chargeur Makita.

Conseils pour maintenir la durée de service maximale de la batterie

1. Rechargez la batterie avant qu'elle ne soit complètement déchargée. Arrêtez toujours l'outil et rechargez la batterie quand vous remarquez que la puissance de l'outil diminue.
2. Ne rechargez jamais une batterie complètement chargée. La surcharge réduit la durée de service de la batterie.
3. Chargez la batterie à une température ambiante comprise entre 10 °C et 40 °C (50 °F et 104 °F). Si la batterie est chaude, laissez-la refroidir avant de la charger.
4. Lorsque vous n'utilisez pas la batterie, retirez-la de l'outil ou du chargeur.
5. Chargez la batterie si elle est restée inutilisée pendant une période prolongée (plus de six mois).

DESCRIPTION DES PIÈCES

Porte-batterie (accessoire en option)

► Fig.1

1	Porte-batterie pour batterie CXT	2	Porte-batterie pour batterie LXT	3	Batterie CXT (10,8 V - 12 V max)	4	Batterie LXT (14,4 V / 18 V max)
5	Câble d'adaptateur	-	-	-	-	-	-

► Fig.2

1	Câble d'alimentation	2	Poche pour batterie	3	Bouton d'alimentation	4	Élément chauffant (intérieur)
5	Cordon prolongateur	-	-	-	-	-	-

POSE

Pose ou retrait de la batterie

⚠ ATTENTION : Éteignez toujours l'appareil avant d'installer ou de retirer la batterie.

⚠ ATTENTION : Tenez fermement le porte-batterie et la batterie pendant la pose ou le retrait de la batterie. Si le porte-batterie et la batterie ne sont pas tenus fermement, ils risquent de vous glisser des mains et de subir des dommages et/ou de vous blesser.

- **Fig.3:** 1. Voyant rouge 2. Bouton 3. Batterie
4. Porte-batterie (accessoire en option)

Pour installer la batterie, alignez sa languette sur la rainure pratiquée dans le boîtier, et glissez la batterie en place. Insérez la batterie à fond, jusqu'à ce qu'elle se verrouille en place avec un léger bruit sec. Si vous pouvez voir la marque rouge sur le dessus du bouton, la batterie n'est pas complètement verrouillée.

Pour retirer la batterie, faites-la glisser hors du porte-batterie tout en appuyant sur le bouton à l'avant de la batterie.

⚠ ATTENTION : Installez toujours la batterie à fond, jusqu'à ce que la marque rouge ne soit plus visible. Autrement, la batterie risque de tomber accidentellement du porte-batterie et de causer une blessure, à vous ou à quelqu'un près de vous.

⚠ ATTENTION : Ne forcez pas sur la batterie pour l'installer. Si la batterie ne glisse pas facilement, c'est qu'elle n'est pas insérée correctement.

Fixation du porte-batterie

Retirez le câble d'alimentation de la poche pour batterie et connectez la prise à la fiche du câble d'adaptateur.

- **Fig.4:** 1. Câble d'alimentation 2. Prise 3. Câble d'adaptateur

Poche pour batterie

Le porte-batterie (avec la batterie) peut être rangé dans la poche pour batterie. Retirez le câble d'alimentation de la poche pour batterie et connectez la prise à la fiche du câble d'adaptateur. Ensuite, mettez le porte-batterie (avec la batterie) dans la poche pour batterie et fermez la fermeture à glissière.

- **Fig.5**

⚠ ATTENTION : Après avoir rangé le porte-batterie (avec la batterie) dans la poche, veillez à fermer la fermeture.

Le crochet de ceinture, sur le porte-batterie, peut être enlevé en retirant les vis.

- **Fig.6:** 1. Vis 2. Crochet de ceinture

Utilisation du cordon prolongateur

Si vous mettez le porte-batterie à l'extérieur de la poche pour batterie, connectez le cordon prolongateur entre la prise du cordon d'alimentation et la fiche du câble d'adaptateur.

- **Fig.7:** 1. Cordon prolongateur 2. Câble d'alimentation 3. Câble d'adaptateur

AVIS : Lorsque vous utilisez le cordon prolongateur, manipulez le porte-batterie prudemment, car il peut être échappé accidentellement.

Utilisation du crochet de ceinture sur le porte-batterie

Si vous suspendez le porte-batterie à votre ceinture de taille, fixez le crochet de ceinture du porte-batterie à votre ceinture de taille. Ensuite, connectez la prise du câble d'adaptateur au porte-batterie et connectez la fiche du câble d'adaptateur à la prise du câble d'alimentation.

- **Fig.8:** 1. Crochet de ceinture 2. Porte-batterie 3. Ceinture de taille 4. Câble d'adaptateur 5. Câble d'alimentation

Le porte-batterie est doté d'une fonction antichute. Pour retirer le porte-batterie de la ceinture, tirez-le vers le haut tout en appuyant sur le bouton de déverrouillage.

- **Fig.9:** 1. Bouton de déverrouillage

DESCRIPTION DU FONCTIONNEMENT

Bouton d'alimentation

Pour mettre en marche la couverture, branchez tous les câbles, appuyez sur le bouton d'alimentation sur le porte-batterie, puis maintenez enfoncé le bouton d'alimentation de la couverture pendant quelques secondes. Pour l'éteindre, maintenez le bouton d'alimentation de la couverture enfoncé.

NOTE : Le bouton d'alimentation et l'indicateur de niveau de puissance du porte-batterie ne sont pas utilisés avec cette couverture. Uniquement l'indicateur de niveau de puissance 4 s'allumera lors de l'utilisation de cette couverture.

- **Fig.10:** 1. Indicateur de niveau de puissance

NOTE : Le porte-batterie s'éteint automatiquement après environ 1 heure suite à l'extinction de la couverture.

Réglage de la température

ATTENTION : Pour une utilisation continue, mettez le réglage de la température sur « basse » (bleu). Si la section chauffante reste longtemps en contact avec la même partie de la peau, il y a risque de blessure à basse température.

Il y a trois réglages de température (élevée, moyenne et basse). Lorsque vous allumez la couverture, la température est réglée sur « élevée ». Chaque fois que vous appuyez sur le bouton d'alimentation, le réglage de la température change tel qu'indiqué sur la figure. La couleur du bouton d'alimentation indique le réglage actuel.

► Fig.11: 1. Rouge : « élevée »
2. Blanc : « moyenne » 3. Bleu : « basse »

Affichage de la charge restante de la batterie

Uniquement pour les batteries avec voyant

► Fig.12: 1. Témoins indicateurs 2. Bouton de vérification

Appuyez sur le bouton de vérification de la batterie pour afficher la charge restante de la batterie. Les témoins indicateurs s'allument pendant quelques secondes.

Témoins indicateurs			Charge restante
Allumé	Éteint	Cliquant	
			75 % à 100 %
			50 % à 75 %
			25 % à 50 %
			0 % à 25 %
			Chargez la batterie.
(Pour les batteries 14,4 V et 18 V uniquement)			
			La batterie a peut-être mal fonctionné.
(Pour les batteries 14,4 V et 18 V uniquement)			

NOTE : Suivant les conditions d'utilisation et la température ambiante, il se peut que l'indication soit légèrement différente de la charge réelle.

Dispositif de protection de la batterie

Cet appareil est doté d'un dispositif de protection de la batterie. Ce dispositif coupe automatiquement l'alimentation des pièces chauffantes pour prolonger la durée de service de la batterie. Si la charge restante de la batterie est trop basse, l'appareil ne fonctionnera pas. Lorsque vous allumez l'appareil, le courant est fourni aux pièces chauffantes mais s'arrête aussitôt. Le cas échéant, retirez et rechargez la batterie.

Connexion d'appareils USB

ATTENTION : Connectez uniquement les appareils compatibles avec le port d'alimentation USB. Autrement, cela peut causer un dysfonctionnement du porte-batterie.

AVIS : Avant de connecter l'appareil USB, sauvegardez toujours les données de l'appareil USB. Autrement, vous risquez de perdre vos données.

AVIS : Il se peut que le porte-batterie ne puisse pas alimenter certains appareils USB.

AVIS : Lorsqu'il n'est pas utilisé, ou après la charge, retirez le câble USB et fermez le couvercle.

NOTE : Le courant de sortie réel dépend de l'appareil USB à connecter.

NOTE : La consommation du courant de la batterie se poursuit tant que le bouton d'alimentation reste en position de marche. Mettez toujours le commutateur en position d'arrêt après l'utilisation.

NOTE : Lorsque vous chargez plusieurs appareils USB l'un à la suite de l'autre, patientez environ 10 secondes entre la fin de la charge d'un appareil et le début de la charge du suivant.

Le porte-batterie (avec la batterie) peut faire office de source d'alimentation externe pour les appareils USB.

- Ouvrez le couvercle et connectez le câble USB (non fourni) au port USB. Puis, connectez l'autre extrémité du câble à l'appareil.
- Lancer la recharge :

Dans le cadre de l'utilisation d'un porte-batterie (avec la batterie), appuyez et maintenez enfoncé le bouton d'alimentation jusqu'à ce que l'indicateur de niveau de puissance s'allume. La batterie fournit 5 VCC, 2,4 A.

Porte-batterie (avec batterie)

► Fig.13: 1. Couvercle 2. Port USB

Exemples d'utilisation

En attachant les boutons-pression et la sangle sur la couverture, vous pouvez utiliser la couverture pour réchauffer vos épaules et votre taille.

► Fig.14

► Fig.15: 1. Bouton-pression 2. Sangle

► Fig.16: 1. Bouton-pression 2. Sangle

AVIS : Pour éviter d'endommager l'élément chauffant à l'intérieur de la couverture, n'utilisez pas la couverture comme coussin ou comme tapis.

AVIS : Lorsque vous portez la couverture sur vos épaules ou à la taille, assurez-vous d'attacher le bouton-pression ou de serrer la sangle.

ENTRETIEN

⚠ ATTENTION : Assurez-vous toujours que la couverture est éteinte et que la batterie est retirée avant d'entreprendre tout travail d'inspection ou d'entretien.

⚠ ATTENTION : Si la couverture ne s'allume pas ou si vous constatez tout problème de fonctionnement même avec une batterie complètement chargée, nettoyez les bornes du porte-batterie et de la batterie. Si la couverture ne fonctionne toujours pas bien, cessez d'utiliser la couverture et contactez notre centre de service après-vente agréé.

AVIS : N'utilisez jamais d'essence, de benzine, de solvant, d'alcool ou autres produits similaires. Une décoloration, une déformation ou la formation de fissures peuvent en découler.

Pour maintenir la SÉCURITÉ et la FIABILITÉ du produit, les réparations et tout autre travail d'entretien ou de réglage doivent être effectués dans un centre de service après-vente autorisé ou une usine Makita, exclusivement avec des pièces de rechange Makita.

Nettoyage de la couverture

- Détachez le porte-batterie (ou le cordon prolongateur) de la couverture avant de la laver.
- Assurez-vous de ranger le câble d'alimentation à l'intérieur de la poche pour batterie et de fermer la fermeture à glissière avant de la laver.
- Suivez les instructions de l'étiquette.
- Ne lavez pas la couverture avec des vêtements. Cela peut causer de la décoloration ou un transfert de couleur.
- N'utilisez pas de produit assouplissant.
- Utilisez uniquement un détergent neutre.
- Après l'avoir lavée, retirez immédiatement la couverture de la machine à laver.

Rangement

Lorsque vous n'utilisez pas la couverture, détachez le porte-batterie de cette dernière. Rangez la couverture dans le sac de rangement.

► Fig.17: 1. Sac de rangement

AVIS : Ne rangez pas la couverture avec un objet à bords tranchants. Cela risquerait d'endommager la couverture.

AVIS : Ne rangez pas le porte-batterie et la couverture avec un répulsif contenant du naphthalène ou du camphre. Cela risquerait de provoquer la corrosion de la partie en plastique et de l'isolation du câble.

ACCESSOIRES EN OPTION

⚠ ATTENTION : Ces accessoires ou pièces complémentaires sont recommandés pour l'utilisation avec l'outil Makita spécifié dans ce manuel. L'utilisation de tout autre accessoire ou pièce complémentaire peut comporter un risque de blessure. N'utilisez les accessoires ou pièces complémentaires qu'aux fins auxquelles ils ont été conçus.

Si vous désirez obtenir plus de détails sur ces accessoires, veuillez contacter le centre de service après-vente Makita le plus près.

- Porte-batterie
- Câble d'adaptateur
- Chargeur et batterie authentiques Makita

NOTE : Certains éléments de la liste peuvent être inclus avec l'outil comme accessoires standards. Ils peuvent varier suivant les pays.

GARANTIE LIMITÉE MAKITA

Pour les conditions de garantie en vigueur qui s'appliquent à ce produit, veuillez vous reporter à la feuille de garantie en annexe. Si la feuille de garantie en annexe n'est pas disponible, reportez-vous aux détails de la garantie présentés sur le site Web de votre pays, ci-dessous.

États-Unis d'Amérique: www.makitatools.com

Canada: www.makita.ca

Autres pays: www.makita.com

ESPECIFICACIONES

Modelo:	CB100D	DCB200 / ADCB200
Material	Exterior: 100 % poliéster Relleno: 100 % poliéster Forro: 100 % poliéster	
Pasos para el ajuste de la temperatura	3	
Dimensiones (La x An)	700 mm x 1 400 mm (27-9/16" x 55-1/8")	
Peso neto *	0,58 kg (1,28 lb)	

* Peso aproximado sin portabaterías, cartucho de batería, cable de extensión y bolsa para almacenamiento.

Especificaciones del portabaterías y del cartucho de batería

Puerto USB de alimentación eléctrica	5 V c.c., 2,4 A, Tipo A	
Tensión nominal	10,8 V, - 12 V c.c. máx. 14,4 V c.c. 18 V c.c.	
Cartucho de batería	10,8 V - 12 V máx.	BL1016 / BL1021B / BL1041B
	14,4 V	BL1415N / BL1430B / BL1440 / BL1460B
	18 V	BL1815N / BL1820B / BL1830B / BL1840B / BL1850B / BL1860B

- Debido a nuestro continuo programa de investigación y desarrollo, las especificaciones aquí contenidas están sujetas a cambios sin previo aviso.
- Las especificaciones y el cartucho de batería pueden variar de país a país.

⚠ ADVERTENCIA: Use únicamente los cartuchos de batería indicados arriba. El uso de cualquier otro cartucho de batería podría ocasionar una lesión y/o un incendio.

Combinación de portabaterías y cobija

Para la combinación de portabaterías y cobija, consulte la tabla a continuación.

Modelo	Batería	Número de pieza de portabaterías
CB100D	10,8 V - 12 V máx.	TD00000110
DCB200 / ADCB200	14,4 V o 18 V	TD00000111

NOTA: El portabaterías disponible varía dependiendo del país.

Tiempo de operación

CB100D

Ajuste de temperatura	Cartucho de batería	
	BL1041B	
ALTA	3,5 horas	
MEDIA	7,0 horas	
BAJA	10,5 horas	

DCB200 / ADCB200

Ajuste de temperatura	Cartucho de batería	
	BL1460B	BL1860B
ALTA	5,5 horas	7,5 horas
MEDIA	10,5 horas	16,0 horas
BAJA	23,0 horas	33,0 horas

- Los tiempos de operación indicados en la tabla de arriba son una guía aproximada. Éstos pueden diferir de los tiempos de operación reales.
- Los tiempos de operación pueden variar en función del tipo de batería, el estado de la carga y la condición de uso.
- El cartucho de batería puede variar de país a país.

Símbolos

Alguno de los siguientes símbolos son utilizados para este producto. Asegúrese de entender su significado antes de usarlo.

	Lea el manual de instrucciones.
	Lavar a máquina a menos de 30°C en el ciclo suave.
	No usar blanqueador.
	No exprimir.
	No planchar.
	No limpiar en seco.
	No usar con niños muy pequeños (0-3 años).
	No insertar alfileres ni puntas.
	Secar en secadora a baja temperatura.
	Secado al aire libre.
	Aparato clase III.



Exclusivamente para países de la Unión Europea

Eliminación correcta de este producto
Esta marca indica que este producto no debe desecharse con otros residuos domésticos en toda la UE. Para evitar posibles daños al medio ambiente o la salud humana por la eliminación no controlada de desechos, recíclelo de manera responsable para promover la reutilización sostenible de los recursos materiales.

Para devolver su dispositivo usado, utilice los sistemas de devolución y recolección o póngase en contacto con el distribuidor donde adquirió el producto. Pueden tomar este producto para reciclarlo de manera segura para el medio ambiente.

Debido a la presencia de componentes peligrosos en el equipo, los equipos eléctricos y electrónicos usados podrían tener un impacto negativo en el medio ambiente y en la salud humana.

V

volts o voltios



corriente directa o continua

Precaución de la FCC

Para Estados Unidos

Este dispositivo cumple con lo dispuesto en la Parte 15 de las Normas de la FCC. La operación está sujeta a las siguientes dos condiciones:

- (1) este dispositivo no debe causar una interferencia dañina, y
- (2) este dispositivo debe aceptar cualquier interferencia recibida, incluyendo la interferencia que pueda ocasionar una operación no deseada.

Cualquier cambio o modificación que no haya sido expresamente aprobada por la parte responsable del cumplimiento podría anular la autoridad del usuario para operar el equipo.

Nota: Este equipo fue sometido a pruebas y se ha comprobado que cumple con los límites para un dispositivo digital Clase B, conforme a lo dispuesto en la Parte 15 de las Normas de la FCC. Estos límites están diseñados para proporcionar una protección razonable contra una interferencia dañina en una instalación residencial. Este equipo genera, usa y puede irradiar energía de radiofrecuencia y, si no se instala y se usa de acuerdo con las instrucciones, puede causar una interferencia dañina a las radiocomunicaciones. Sin embargo, no hay ninguna garantía de que la interferencia no ocurra en una instalación en particular. Si este equipo llega a causar una interferencia dañina a la recepción de radio o televisión, lo cual puede determinarse encendiendo y apagando el equipo, el usuario deberá intentar corregir la interferencia tomando una o varias de las siguientes medidas:

- Reorientar o reubicar la antena receptora.
- Aumentar la separación entre el equipo y el receptor.
- Conectar el equipo a una toma de corriente en un circuito distinto al cual esté conectado el receptor.
- Consultar al distribuidor o a un técnico experto en radio/TV para solicitar asistencia.

Norma ICES-003

CAN ICES-003(B)/NMB-003(B)

ADVERTENCIAS DE SEGURIDAD

⚠ ADVERTENCIA: Lea todas las advertencias de seguridad e instrucciones. El no seguir las advertencias e instrucciones indicadas puede ocasionar una descarga eléctrica, un incendio y/o lesiones graves.

Conserve todas las advertencias e instrucciones como referencia en el futuro.

El término "aparato" en las advertencias y precauciones hace referencia a la cobija y al portabaterías con el cartucho de batería.

Instrucción importante de seguridad

- **Cuando no esté usando el aparato, guárdelo como se indica a continuación:**
 - Deje que se enfríe antes de doblarlo.
 - No pliegue el aparato colocando objetos sobre él durante el almacenamiento.
- **Examine el aparato con frecuencia en busca de señales de desgaste o daños.** Si encuentra señales de desgaste o daños o si el aparato se ha usado mal, devuélvalo al proveedor y deje de usarlo.
- **Este aparato no está diseñado para ser usado con fines médicos en hospitales.**

- **Este aparato no debe ser utilizado por personas insensibles al calor ni por personas muy vulnerables que sean incapaces de reaccionar al recalentamiento.**
- **No se permite el uso de este aparato en niños de menos de tres años debido a su incapacidad de reaccionar al recalentamiento.**
- **El aparato no debe ser utilizado por niños mayores de tres años a no ser que un progenitor o tutor haya preconfigurado los mandos, o a no ser que se le haya enseñado al niño a operar los mandos sin peligro.**
- **Durante el lavado, no hay que permitir que se moje el interruptor o la unidad de control, y durante el secado debe colocarse el cable de tal manera que el agua no penetre en el interruptor o el mando.**
- **Para usuarios en Europa: Este aparato puede ser utilizado por niños mayores de 8 años y por personas con capacidades físicas, sensoriales o mentales reducidas o con falta de experiencia y conocimientos, si se les supervisa o se les enseña el uso seguro del aparato y entienden los peligros que comporta. Los niños no deben jugar con el aparato. Los niños no deben limpiar ni realizar labores de mantenimiento en el aparato sin supervisión.**
- **Para usuarios fuera de Europa: Este aparato no está diseñado para ser utilizado por personas (incluidos niños) con capacidades físicas, sensoriales o mentales reducidas o con falta de experiencia y conocimientos, a no ser que una persona responsable de su seguridad les supervise o les enseñe el uso seguro del aparato. Hay que asegurarse de que los niños no jueguen con el aparato.**

Advertencias generales de seguridad

- **Los niños, las personas con discapacidades o las personas insensibles al calor (como por ejemplo las que tienen mala circulación), no deben usar este aparato.**
- **Utilice el aparato únicamente para los fines para los que fue diseñada.**
- **Nunca utilice el aparato cuando esté mojado.**
- **No se ponga el aparato en contacto directo con la piel.**
- **Si detecta algo inusual, apague el aparato y retire el portabaterías de inmediato.**
- **No deje que el cable de alimentación y el cable de extensión queden pinzados. Un cable dañado puede causar descargas eléctricas u ocasionar un incendio.**
- **En caso de detectar cualquier anomalía, póngase en contacto con el centro de servicio de su localidad para solicitar la reparación.**
- **No utilice alfileres ni cosas parecidas. Podría dañarse el cableado eléctrico en el interior.**
- **Guarde las etiquetas de mantenimiento y la placa de características. Si se hacen ilegibles o se pierden, póngase en contacto con nuestro centro de servicio autorizado para solicitar la reparación.**

- **Seleccione los ajustes de temperatura apropiados de acuerdo con el entorno donde vaya a utilizarse de manera continua.**
- **No permita que el cartucho de batería, el portabaterías y los conectores se mojen durante el lavado y el secado.**
- **El aparato no debe ser utilizado por niños pequeños a no ser que un progenitor o tutor haya preconfigurado los mandos, o a no ser que se le haya enseñado al niño a operar los mandos sin peligro.**
- **Tenga cuidado de que la superficie de calentamiento no esté demasiado tiempo en contacto con la misma parte de la piel.** Si la superficie de calentamiento está demasiado tiempo en contacto con la misma parte de la piel, existe la posibilidad de que se produzcan quemaduras a temperaturas relativamente bajas (40 °C a 60 °C).
- **Deje de usar el aparato cuando sienta que está muy caliente.**
- **Nunca se duerma con el aparato puesto.**
- **A fin de evitar el riesgo de un golpe de calor, desconecte la prenda cuando se desplace a otro ambiente a una temperatura notablemente superior.**
- **No inserte alfileres en la cobija.**
- **Extraiga las baterías del aparato antes de cargarlo.**
- **Extraiga las baterías gastadas del aparato y deséchelas de manera segura.**
- **Extraiga el portabaterías de la cobija cuando no la utilice.**
- **Antes de guardar el aparato, extraiga las baterías del portabaterías.**
- **No cortocircuite los terminales de suministro eléctrico.**
- **No utilice el aparato cerca del fuego o en atmósferas explosivas, tal como en la presencia de líquidos, gases o polvo inflamables.**
- **No use el aparato en mascotas. Mantenga este aparato alejado de las mascotas.**
- **No arroje ni tuerza este aparato.**
- **No ponga ningún objeto pesado sobre este aparato.**
- **No utilice este aparato con la cobija doblada.**
- **Tenga cuidado de no permitir que el cable y la cobija queden atrapados en aparatos con movimiento, como una silla o una cama reclinable.**
- **No utilice este aparato con otros aparatos de calefacción al mismo tiempo.**

Lavado

- **Al lavar la cobija, siga las instrucciones en la etiqueta de precaución de la cobija.**
- **Antes de limpiar la cobija, retire el portabaterías, el cable de extensión y el cartucho de batería. Ponga el cable de alimentación en el bolsillo para batería y cierre el cierre de cremallera.**

Seguridad en el área de trabajo

- **Mantenga el lugar de trabajo limpio y bien iluminado.** Las áreas desordenadas u oscuras aumentan el riesgo de accidentes.

Seguridad eléctrica

- **No exponga el aparato a la lluvia ni a la humedad.** La entrada de agua en el aparato puede incrementar el riesgo de una descarga eléctrica.
- **No maltrate el cable. Nunca tire del cable para transportar, jalar o desconectar la cobija. Mantenga el cable alejado del calor, el aceite y los bordes filosos.**
- **No conecte la fuente de alimentación al puerto USB.** De lo contrario, podría haber un riesgo de incendio. El puerto USB está diseñado exclusivamente para cargar dispositivos de menor voltaje.
- **Coloque siempre la cubierta sobre el puerto USB cuando no vaya a cargar un dispositivo de menor voltaje.**
- **No introduzca clavos, alambres ni otros objetos en el puerto USB de alimentación eléctrica.** De lo contrario, el cortocircuito resultante podría causar un incendio o la emisión de humo.
- **No manipule el cable ni la batería con las manos húmedas o manchadas de grasa.**
- **Nunca utilice el aparato cuando el cable o la clavija están dañados.**
- **Utilice siempre el cartucho de batería y el portabaterías especificados por Makita.**
- **No deje ningún cable desconectado durante el suministro eléctrico a la batería.** Los niños pequeños podrían introducir el conector hembra con corriente en su boca y sufrir alguna lesión.
- **No conecte el conector hembra del portabaterías a aparatos que no sean los productos especificados por Makita.**

Seguridad personal

- **Permanezca atento, mire lo que hace y utilice el sentido común al usar el aparato.** No utilice el aparato cuando esté cansado o bajo la influencia de drogas, alcohol o medicamentos. Un momento de descuido mientras usa el aparato podría resultar en lesiones personales graves.

Uso y cuidado del aparato

- **No utilice el aparato si el interruptor no lo enciende y lo apaga.** Cualquier aparato que no pueda ser controlado con el interruptor es peligroso y deberá ser reparado.
- **Dé mantenimiento al aparato. Compruebe que no haya piezas rotas ni cualquier otra circunstancia que pueda afectar el funcionamiento del aparato.** Si está dañado, mande reparar el aparato antes de usarlo.
- **Utilice el aparato de acuerdo con estas instrucciones, teniendo en cuenta las condiciones de trabajo y la tarea a realizar.** El uso de este aparato para operaciones diferentes a las especificadas podría dar lugar a situaciones peligrosas.
- **Si el eslabón fusible se ha roto, devuelva el aparato a nuestro centro de servicio autorizado para solicitar la reparación.**

Uso y cuidado de la herramienta a batería

- **Evite un arranque accidental.** Asegúrese de que el interruptor esté en la posición apagada antes de conectar el paquete de baterías, levantar la herramienta o cargarla. Cargar el aparato con su dedo en el interruptor o pasar energía al aparato con el interruptor encendido puede propiciar accidentes.
- **Desconecte el paquete de baterías del aparato antes de hacer cualquier ajuste, cambiar accesorios o almacenar la herramienta.** Tales medidas de seguridad preventivas reducirán el riesgo de que el aparato sea puesto en marcha accidentalmente.
- **Recargue sólo con el cargador especificado por el fabricante.** Un cargador que sea adecuado para un tipo específico de paquete de batería puede generar un riesgo de incendio al usarse con un paquete de batería distinto.
- **Use el aparato únicamente con los paquetes de baterías designados específicamente para ellos.** El uso de otros paquetes de baterías puede generar riesgo de lesiones e incendio.
- **Cuando no se esté usando el paquete de batería, manténgalo alejado de otros objetos metálicos, como sujetapapeles (clips), monedas, llaves, clavos, tornillos u otros objetos pequeños de metal que puedan crear una conexión entre una terminal y otra.** Causar un cortocircuito en las terminales de la batería puede provocar quemaduras o incendio.
- **En condiciones de mal uso, podría escapar líquido de la batería; evite el contacto. Si toca el líquido accidentalmente, enjuague con agua. Si hay contacto del líquido con los ojos, solicite atención médica.** El líquido expulsado de la batería puede causar irritación o quemaduras.
- **No utilice un paquete de baterías o aparato que esté dañado o haya sido modificado.** Las baterías dañadas o modificadas podrían comportarse de manera impredecible causando un incendio, explosión o riesgo de lesión.
- **No exponga un paquete de baterías o aparato al fuego o a una temperatura excesiva.** La exposición al fuego a una temperatura superior a 130 °C (265 °F) podría causar una explosión.
- **Siga todas las instrucciones relativas a la carga y no cargue el paquete de baterías o el aparato fuera del rango de temperatura especificado en las instrucciones.** Cargar de manera inapropiada o a temperaturas fuera del rango especificado podría dañar la batería e incrementar el riesgo de incendio.
- **Pida que el servicio lo realice un técnico en reparaciones calificado y que utilice únicamente piezas de repuesto idénticas a las originales.** Esto garantizará que se mantenga la seguridad del producto.
- **No modifique ni intente reparar el aparato ni el paquete de baterías salvo como se indique en las instrucciones para el uso y cuidado.**

Instrucciones importantes de seguridad para el cartucho de batería

1. **Antes de utilizar el cartucho de batería, lea todas las instrucciones e indicaciones de precaución en el (1) el cargador de batería, (2) la batería, y (3) el producto con el que se utiliza la batería.**
2. **No desarme ni modifique el cartucho de batería.** Podría ocurrir un incendio, calor excesivo o una explosión.
3. **Si el tiempo de operación se ha acortado en exceso, deje de operar de inmediato.** Podría correrse el riesgo de sobrecalentamiento, posibles quemaduras e incluso explosión.
4. **En caso de que ingresen electrolitos en sus ojos, enjuáguelos bien con agua limpia y consulte de inmediato a un médico.** Esto podría ocasionar pérdida de visión.
5. **Evite cortocircuitar el cartucho de batería:**
 - (1) **No toque las terminales con ningún material conductor.**
 - (2) **Evite guardar el cartucho de batería en un cajón junto con otros objetos metálicos, tales como clavos, monedas, etc.**
 - (3) **No exponga el cartucho de batería al agua o la lluvia.**

Un cortocircuito en la batería puede causar un flujo grande de corriente, sobrecalentamiento, posibles quemaduras e incluso una descompostura.
6. **No guarde ni utilice la herramienta y el cartucho de batería en lugares donde la temperatura pueda alcanzar o exceder los 50 °C (122 °F).**
7. **Nunca incinere el cartucho de batería incluso en el caso de que esté dañado seriamente o ya no sirva en absoluto.** El cartucho de batería puede explotar si se tira al fuego.
8. **No clave, corte, aplaste, lance o deje caer el cartucho de batería, ni golpee un objeto sólido contra el cartucho de batería.** Dicha acción podría resultar en un incendio, calor excesivo o en una explosión.
9. **No use una batería dañada.**
10. **Las baterías de ión de litio están sujetas a los requisitos reglamentarios en materia de bienes peligrosos.**

Para el transporte comercial, por ej., mediante terceros o agentes de transporte, se deben tomar en cuenta los requisitos especiales relativos al empaque y el etiquetado.

Para efectuar los preparativos del artículo que se va a enviar, se requiere consultar a un experto en materiales peligrosos. Si es posible, consulte además otras regulaciones nacionales más detalladas.

Pegue o cubra con cinta adhesiva los contactos abiertos y empaque la batería de manera que ésta no pueda moverse dentro del paquete.

11. Para deshacerse del cartucho de batería, sáquelo de la herramienta y deséchelo en un lugar seguro. Siga las regulaciones locales relacionadas al desecho de las baterías.
12. Utilice las baterías únicamente con los productos especificados por Makita. Instalar las baterías en productos que no cumplan con los requisitos podría ocasionar un incendio, un calentamiento excesivo, una explosión o una fuga de electrolito.
13. Si no se utiliza la herramienta por un período largo, debe extraerse la batería de la herramienta.
14. El cartucho de batería podría absorber calor durante y después de su uso, lo que ocasionaría quemaduras o quemaduras a baja temperatura. Tenga cuidado con la manipulación de los cartuchos de batería que estén calientes.
15. No toque el terminal de la herramienta inmediatamente después de su uso, ya que el mismo podría estar lo suficientemente caliente como para provocarle quemaduras.
16. No permita que las rebabas, el polvo o la tierra queden atrapados en los terminales, orificios y ranuras del cartucho de batería. Esto podría ocasionar un desempeño deficiente o descomposición de la herramienta o del cartucho de batería.
17. No utilice el cartucho de batería cerca de cables eléctricos de alto voltaje, a menos que la herramienta sea compatible con el uso cercano a estos cables eléctricos de alto voltaje. Esto podría ocasionar una avería o descomposición de la herramienta o del cartucho de batería.

18. Mantenga la batería alejada de los niños.

GUARDE ESTAS INSTRUCCIONES.

⚠PRECAUCIÓN: Utilice únicamente baterías originales de Makita. El uso de baterías no originales de Makita, o de baterías alteradas, puede ocasionar que las baterías exploten causando un incendio, lesiones personales y daños. Asimismo, esto invalidará la garantía de Makita para la herramienta y el cargador Makita.

Consejos para alargar al máximo la vida útil de la batería

1. Cargue el cartucho de batería antes de que se descargue completamente. Pare siempre la operación y cargue el cartucho de batería cuando note menos potencia en la herramienta.
2. No cargue nunca un cartucho de batería que esté completamente cargado. La sobrecarga acortará la vida de servicio de la batería.
3. Cargue el cartucho de batería a una temperatura ambiente de 10 °C - 40 °C (50 °F - 104 °F). Si un cartucho de batería está caliente, déjelo enfriar antes de cargarlo.
4. Cuando no utilice el cartucho de batería, sáquelo de la herramienta o del cargador.
5. Cargue el cartucho de batería si no va a utilizarlo durante un período prolongado (más de seis meses).

DESCRIPCIÓN DE LAS PIEZAS

Portabaterías (accesorio opcional)

► Fig.1

1	Portabaterías para el cartucho de batería CXT	2	Portabaterías para el cartucho de batería LXT	3	Cartucho de batería CXT (10,8 V - 12 V máx.)	4	Cartucho de batería LXT (14,4 V / 18 V máx.)
5	Cable adaptador	-	-	-	-	-	-

► Fig.2

1	Cable de alimentación	2	Bolsillo para batería	3	Botón de encendido	4	Elemento de calentamiento (interior)
5	Cable de extensión	-	-	-	-	-	-

INSTALACIÓN

Instalación o extracción del cartucho de batería

⚠PRECAUCIÓN: Apague siempre el dispositivo antes de instalar o extraer el cartucho de batería.

⚠PRECAUCIÓN: Sujete firmemente el portabaterías y el cartucho de batería al instalar o extraer el cartucho de batería. El no sujetar firmemente el portabaterías y el cartucho de batería podría ocasionar que éstos se le resbalaran de las manos causando daños al portabaterías y al cartucho de batería y/o lesiones personales.

► Fig.3: 1. Indicador rojo 2. Botón 3. Cartucho de batería 4. Portabaterías (accesorio opcional)

Para instalar el cartucho de batería, alinee la lengüeta en el cartucho de batería con la ranura en la carcasa y deslícelo a su lugar. Inserte el cartucho de batería hasta el fondo hasta que quede asegurado en su lugar con un pequeño clic. Si es visible el indicador rojo en la parte superior del botón, quiere decir que no ha quedado asegurado por completo.

Para extraer el cartucho de batería, deslícelo del portabaterías mientras oprime el botón en la parte delantera del cartucho.

⚠PRECAUCIÓN: Siempre inserte por completo el cartucho de batería hasta que el indicador rojo no pueda verse. De lo contrario, el cartucho de batería podría salirse accidentalmente del portabaterías, ocasionándole alguna lesión a usted o a las personas alrededor.

⚠PRECAUCIÓN: Evite instalar el cartucho de batería forzosamente. Si el cartucho de batería no se desliza fácilmente, quiere decir que no está siendo insertado correctamente.

Fijación del portabaterías

Saque el cable de alimentación fuera del bolsillo para batería y conecte la clavija al conector hembra del cable adaptador.

► Fig.4: 1. Cable de alimentación 2. Clavija 3. Cable adaptador

Bolsillo para batería

El portabaterías (con cartucho de batería) puede guardarse en el bolsillo para batería. Saque el cable de alimentación fuera del bolsillo para batería y conecte la clavija al conector hembra del cable adaptador. Posteriormente, ponga el portabaterías (con el cartucho de batería) dentro del bolsillo para batería y cierre el cierre de cremallera.

► Fig.5

⚠PRECAUCIÓN: Después de guardar el portabaterías (con el cartucho de batería) dentro del bolsillo, asegúrese de cerrar el cierre de cremallera.

El gancho para cinturón del portabaterías puede desmontarse quitando los tornillos.

► Fig.6: 1. Tornillo 2. Gancho para cinturón

Uso del cable de extensión

Si pone el portabaterías fuera del bolsillo para batería, conecte el cable de extensión entre la clavija del cable de alimentación y el conector hembra del cable adaptador.

► Fig.7: 1. Cable de extensión 2. Cable de alimentación 3. Cable adaptador

AVISO: Cuando utilice el cable de extensión, tenga cuidado al manipular el portabaterías, ya que éste podría caerse por accidente.

Uso del gancho para cinturón en el portabaterías

Si usted cuelga el portabaterías a su cinturón, acople el gancho para cinturón del portabaterías a su cinturón. Luego, conecte la clavija del cable adaptador al portabaterías y conecte el conector hembra del cable adaptador a la clavija del cable de alimentación.

► Fig.8: 1. Gancho para cinturón 2. Portabaterías 3. Cinturón 4. Cable adaptador 5. Cable de alimentación

El portabaterías cuenta con una función a prueba de caídas. Cuando extraiga el portabaterías del cinturón, jale hacia arriba el portabaterías mientras oprime el botón de desbloqueo.

► Fig.9: 1. Botón de desbloqueo

DESCRIPCIÓN DEL FUNCIONAMIENTO

Botón de encendido

Para encender la cobija, conecte todos los cables, presione el botón de encendido del portabaterías, y luego presione y mantenga presionado el botón de encendido de la cobija durante unos segundos. Para apagarla, oprima y mantenga presionado el botón de encendido de la cobija.

NOTA: El botón de encendido y el indicador de nivel de potencia del portabaterías no se usan con la cobija. Solamente se iluminará el indicador de nivel de potencia «4» cuando utilice la cobija.

► Fig.10: 1. Indicador del nivel de potencia

NOTA: El portabaterías se apaga en automático aproximadamente 1 hora después de apagarse la cobija.

Ajuste de la temperatura

⚠ PRECAUCIÓN: Para un funcionamiento continuo, configure el ajuste de temperatura en “bajo” (azul). Si la superficie de calentamiento está demasiado tiempo en contacto con la misma parte de la piel, existe la posibilidad de que se produzcan quemaduras a temperaturas bajas.

Hay tres ajustes de temperatura (alta, media, baja). Cuando se enciende la cobija, la temperatura está ajustada en “alta”. Cada vez que se presiona el botón de encendido, el ajuste de temperatura cambia según se indica en la figura. El color del botón de encendido muestra el ajuste vigente.

► **Fig.11:** 1. Rojo: “alta” 2. Blanco: “media” 3. Azul: “baja”

Indicación de la capacidad restante de la batería

Únicamente para cartuchos de batería con el indicador

► **Fig.12:** 1. Luces indicadoras 2. Botón de verificación

Oprima el botón de verificación en el cartucho de la batería para que indique la capacidad restante de la batería. Las luces indicadoras se iluminarán por algunos segundos.

Luces indicadoras			Capacidad restante
Iluminadas	Apagadas	Parpadeando	
			75% a 100%
			50% a 75%
			25% a 50%
			0% a 25%
			Cargar la batería. (Para baterías de 14,4 V y 18 V únicamente)
			La batería pudo haber funcionado mal. (Para baterías de 14,4 V y 18 V únicamente)

NOTA: Dependiendo de las condiciones de uso y la temperatura ambiente, la indicación podrá diferir ligeramente de la capacidad real.

Sistema de protección de batería

El dispositivo está equipado con un sistema de protección de la batería. Este sistema interrumpe automáticamente la alimentación de las piezas de calentamiento para prolongar la vida de la batería. Si la capacidad restante de la batería es demasiado baja, el dispositivo no funcionará. Al encender el dispositivo, se suministrará alimentación a las piezas de calentamiento, pero se detendrá al poco tiempo. En este caso, retire el cartucho de batería y vuelva a cargarlo.

Conexión de dispositivos USB

⚠ PRECAUCIÓN: Conecte únicamente dispositivos que sean compatibles con el puerto USB de alimentación eléctrica. El no hacerlo podría ocasionar una avería en el portabaterías.

AVISO: Antes de conectar un dispositivo USB, respalde siempre los datos del dispositivo USB. El no hacerlo podría ocasionar que pierda su información.

AVISO: El portabaterías podría no suministrar energía a algunos dispositivos USB.

AVISO: Cuando no se esté utilizando o después de la carga, retire el cable USB y cierre la cubierta.

NOTA: La corriente de salida real varía según el dispositivo USB que se va a conectar.

NOTA: La potencia de la batería es consumida mientras el botón de encendido está encendido. Apague siempre el interruptor cuando no lo vaya a utilizar.

NOTA: Al cargar varios dispositivos USB en sucesión, espere unos 10 segundos una vez finalizada la carga del dispositivo anterior antes de empezar a cargar el siguiente dispositivo.

El portabaterías (con cartucho de batería incluido) puede funcionar como un suministro eléctrico externo para los dispositivos USB.

1. Abra la cubierta y conecte el cable USB (no incluido) al puerto USB. Luego, conecte el otro extremo del cable al dispositivo.

2. Para iniciar la carga:

Cuando utilice el portabaterías (con la batería), presione y mantenga presionado el botón de encendido hasta que se encienda el indicador del nivel de potencia. La batería suministra 5 V, 2,4 A c.c.

Portabaterías (con batería)

► **Fig.13:** 1. Cubierta 2. Puerto USB

Ejemplos de uso

Al ajustar los broches de presión y la correa en la cobija, puede usar esta última para calentar sus hombros y cintura.

► Fig.14

► Fig.15: 1. Broche de presión 2. Correa

► Fig.16: 1. Broche de presión 2. Correa

AVISO: Para evitar dañar el elemento de calentamiento dentro de la cobija, no use la cobija como cojín o tapete.

AVISO: Cuando use la cobija sobre los hombros o la cintura, asegúrese de apretar el broche de presión o apretar la correa.

MANTENIMIENTO

⚠PRECAUCIÓN: Asegúrese siempre de que la cobija haya sido apagada y que el cartucho de batería haya sido extraído antes de intentar realizar inspecciones o tarea de mantenimiento.

⚠PRECAUCIÓN: Si la cobija no enciende o si se detecta alguna falla con un cartucho de batería totalmente cargado, limpie los terminales del portabaterías y el cartucho de batería. Si la cobija sigue sin funcionar correctamente, deje de usarla y póngase en contacto con nuestro centro de servicio autorizado.

AVISO: Nunca use gasolina, bencina, diluyente (tiner), alcohol o sustancias similares. Puede que esto ocasione grietas o decoloramiento.

Para mantener la SEGURIDAD y FIABILIDAD del producto, las reparaciones, y cualquier otra tarea de mantenimiento o ajuste deberán ser realizadas en centros de servicio autorizados o de fábrica Makita, empleando siempre repuestos Makita.

Limpieza de la cobija

- Desacople el portabaterías (o el cable de extensión) de la cobija antes de su lavado.
- Asegúrese de almacenar el cable de alimentación dentro del bolsillo para batería y cierre el cierre de cremallera antes de su lavado.
- Siga las instrucciones en la etiqueta.
- No lave la cobija con otra ropa. El hacerlo podría ocasionar decoloración o la transferencia de color.
- No utilice suavizante para telas.
- Use únicamente detergente neutro.
- Después de lavarla, retire la cobija de la lavadora inmediatamente.

Almacenamiento

Extraiga el portabaterías de la cobija cuando no la utilice. Almacene la cobija en la bolsa para almacenamiento.

► Fig.17: 1. Bolsa para almacenamiento

AVISO: No almacene la cobija con un objeto que tenga bordes filosos. El hacerlo podría dañar la cobija.

AVISO: No almacene el portabaterías y la cobija con un repelente que contenga naftalina o alcanfor. De hacerlo, se podría corroer la parte de plástico y el aislamiento del cable.

ACCESORIOS OPCIONALES

⚠PRECAUCIÓN: Estos accesorios o aditamentos están recomendados para utilizarse con su herramienta Makita especificada en este manual. El empleo de cualquier otro accesorio o aditamento puede conllevar el riesgo de lesiones personales. Utilice los accesorios o aditamentos solamente para su fin establecido.

Si necesita cualquier ayuda para más detalles en relación con estos accesorios, pregunte a su centro de servicio local Makita.

- Portabaterías
- Cable adaptador
- Batería y cargador originales de Makita

NOTA: Algunos de los artículos en la lista pueden incluirse en el paquete de la herramienta como accesorios estándar. Estos pueden variar de país a país.

GARANTÍA LIMITADA DE MAKITA

Ésta Garantía no aplica para México

Consulte la hoja de la garantía anexa para ver los términos más vigentes de la garantía aplicable a este producto. En caso de no disponer de esta hoja de garantía anexa, consulte los detalles sobre la garantía descritos en el sitio web de su país respectivo indicado a continuación.

Estados Unidos de América: www.makitatools.com

Canadá: www.makita.ca

Otros países: www.makita.com

ESPECIFICAÇÕES

Modelo:	CB100D	DCB200 / ADCB200
Material	Externo: 100% poliéster Forro: 100% poliéster Revestimento: 100% poliéster	
Incrementos de ajuste de temperatura	3	
Tamanho (C x L)	700 mm x 1.400 mm (27-9/16" x 55-1/8")	
Peso líquido *	0,58 kg (1,28 lb)	

* Peso aproximado, sem o porta-bateria, a bateria, a extensão e a sacola.

Especificações para o porta-bateria e a bateria

Porta USB de alimentação		5 VCC, 2,4 A, tipo A
Tensão nominal		10,8 VCC - 12 VCC máx. 14,4 VCC 18 VCC
Bateria	10,8 V - 12 V máx.	BL1016 / BL1021B / BL1041B
	14,4 V	BL1415N / BL1430B / BL1440 / BL1460B
	18 V	BL1815N / BL1820B / BL1830B / BL1840B / BL1850B / BL1860B

- Em virtude de nosso programa contínuo de pesquisa e desenvolvimento, as especificações contidas neste documento estão sujeitas a alterações sem aviso prévio.
- As especificações e a bateria podem diferir de um país para outro.

⚠ AVISO: Use somente as baterias listadas acima. O uso de outras baterias pode provocar ferimentos e/ou incêndios.

Porta-bateria e manta combinados

Para o porta-bateria e manta combinados, consulte a tabela abaixo.

Modelo	Bateria	Número de peça do porta-bateria
CB100D	10,8 V - 12 V máx.	TD00000110
DCB200 / ADCB200	14,4 V ou 18 V	TD00000111

NOTA: O porta-bateria disponível varia de acordo com o país.

Tempo de operação

CB100D

Ajuste de temperatura	Bateria	
	BL1041B	
ALTA	3,5 horas	
MÉDIA	7,0 horas	
BAIXA	10,5 horas	

DCB200 / ADCB200

Ajuste de temperatura	Bateria	
	BL1460B	BL1860B
ALTA	5,5 horas	7,5 horas
MÉDIA	10,5 horas	16,0 horas
BAIXA	23,0 horas	33,0 horas

- Os tempos de operação na tabela acima são apenas valores de referência aproximados. Eles podem diferir dos tempos de operação efetivos.
- Os tempos de operação podem diferir de acordo com o tipo de bateria, status da carga e condições de uso.
- A bateria pode diferir de um país para outro.

Símbolos

Alguns dos símbolos a seguir são usados para o produto. Certifique-se de compreender o significado deles antes do uso.

	Leia o manual de instruções.
	Lavar a máquina em ciclo suave, a uma temperatura máxima de 30°C.
	Não usar alvejante.
	Não torcer.
	Não passar a ferro.
	Não limpar a seco.
	Não deve ser usada por crianças pequenas (0-3 anos de idade).
	Não prenda pins ou alfinetes.
	Secar em secadora a baixa temperatura.
	Secagem na corda.
	Aparelho classe III.



Apenas para países da UE
Descarte correto deste produto
Esta marcação indica que este produto não deve ser descartado com outros resíduos domésticos em toda a UE. Para prevenir possíveis danos ao meio ambiente ou à saúde humana decorrentes do descarte descontrolado de resíduos, recicle-o de modo responsável para promover a reutilização sustentável dos recursos materiais. Para retornar seu dispositivo usado, utilize os sistemas de retorno e coleta ou entre em contato com o varejista onde o produto foi comprado. Ele poderá receber este produto e providenciar a reciclagem ambientalmente segura.
Devido à presença de componentes perigosos, equipamentos elétricos e eletrônicos podem gerar impactos negativos sobre o meio ambiente e a saúde humana.

vols

V

corrente contínua

Advertência da FCC

Para os Estados Unidos

Este dispositivo atende à Parte 15 das Normas da FCC. A operação está sujeita às duas condições a seguir:

- (1) este dispositivo não pode causar interferência prejudicial, e
- (2) este dispositivo deve aceitar todas as interferências recebidas, incluindo interferências que possam causar a operação indesejada.

As mudanças ou modificações não aprovadas expressamente pela parte responsável por conformidade poderão invalidar a autoridade do usuário para operar o equipamento.

Nota: Este equipamento foi testado, tendo-se determinado que ele atende aos limites estabelecidos para um Dispositivo Digital Classe B, de acordo com a parte 15 das Normas da FCC. Estes limites têm por finalidade proporcionar proteção razoável contra interferência prejudicial em uma instalação residencial. Este equipamento gera, utiliza e pode irradiar energia de radiofrequência e, se não instalado e utilizado de acordo com as instruções, pode causar interferência prejudicial com comunicações de rádio. Todavia, não há garantias de que tal interferência não ocorrerá em determinadas instalações. Se este equipamento causar interferência prejudicial em recepções de rádio ou televisão, o que pode ser determinado ligando-se e desligando-se o equipamento, recomenda-se que o usuário tente corrigir essa interferência adotando uma ou mais das medidas a seguir:

- Reorientar ou reposicionar a antena de recepção.
- Aumentar a distância entre o equipamento e o receptor.
- Conectar o equipamento a uma tomada de um circuito diferente daquele ao qual o receptor está conectado.
- Consultar o revendedor ou um técnico de rádio/TV qualificado para obter ajuda.

Norma ICES-003

CAN ICES-003(B)/NMB-003(B)

AVISOS DE SEGURANÇA

⚠️ AVISO: Leia todos os avisos de segurança e todas as instruções. O não cumprimento dos avisos e das instruções pode resultar em choque elétrico, incêndio e/ou lesões graves.

Guarde todos esses avisos e instruções para futuras referências.

O termo "aparelho" nos avisos e precauções refere-se à manta e ao porta-bateria com a bateria.

Instrução de segurança importante

- Quando não estiver em uso, guarde da seguinte maneira:
 - Deixe esfriar antes de dobrar.
 - Não faça vincos no aparelho colocando itens sobre ele enquanto estiver guardado.
- Verifique frequentemente se o aparelho apresenta sinais de desgaste ou danos. Se esses sinais existirem, ou se o aparelho houver sido usado indevidamente, retorne-o ao fornecedor para reparos antes de usá-lo novamente.
- Este aparelho não se destina ao uso médico em hospitais.
- Este aparelho não deve ser usado por pessoas sem sensibilidade ao calor, nem por outras pessoas muito vulneráveis que não conseguem reagir ao aquecimento excessivo.

- Crianças com menos de três anos de idade não devem usar este aparelho devido à incapacidade de reagir ao aquecimento excessivo.
- O aparelho não deve ser usado por crianças pequenas com mais de três anos de idade, a menos que os controles tenham sido pré-ajustados pelos pais ou pessoa responsável, ou a menos que a criança tenha sido adequadamente instruída sobre como operar os controles com segurança.
- Evite que o interruptor ou a unidade de controle sejam molhados durante a lavagem e, durante a secagem, o cabo deve ser posicionado de forma que a água não escorra para dentro do interruptor ou controle.
- Para usuários na Europa: Este aparelho pode ser usado por crianças de 8 anos de idade ou mais, por pessoas com capacidade física, sensorial ou mental reduzida, ou ainda por pessoas sem experiência ou conhecimento, desde que sejam supervisionadas ou recebam instruções sobre o uso seguro do aparelho e entendam os perigos envolvidos. Crianças não devem brincar com o aparelho. A limpeza e a manutenção não devem ser feitas por crianças sem supervisão.
- Para usuários em áreas fora da Europa: Este aparelho não deve ser usado por pessoas (incluindo crianças) com capacidade física, sensorial ou mental reduzida, ou ainda por pessoas sem experiência ou conhecimento, a menos que sejam supervisionadas ou instruídas sobre o uso do aparelho por uma pessoa responsável pela segurança de tais pessoas. Crianças devem ser supervisionadas para garantir que não brinquem com o aparelho.

Avisos gerais de segurança

- Crianças, pessoas portadoras de deficiência, ou qualquer outra pessoa sem sensibilidade ao calor, por exemplo, pessoas com circulação sanguínea deficiente, devem evitar usar este aparelho.
- Não use este aparelho para nenhuma outra finalidade além daquela para a qual ele se destina.
- Nunca use o aparelho se ele estiver molhado.
- Não use o aparelho diretamente sobre a pele descoberta.
- Se perceber alguma coisa anormal, desligue o aparelho e retire o porta-bateria imediatamente.
- Não permita que o cabo de alimentação e a extensão sejam esmagados. O cabo danificado pode causar choque elétrico ou um incêndio.
- Se a causa da anormalidade for encontrada, entre em contato com seu centro de assistência técnica local para providenciar reparos.
- Não use alfinetes ou semelhantes. A ligação elétrica interna pode sofrer danos.
- Não retire as etiquetas de manutenção nem a plaqueta de identificação. Se elas se tornarem ilegíveis ou forem perdidas, entre em contato com nosso centro de assistência técnica autorizado para providenciar reparos.

- **Selecione os ajustes de temperatura apropriados, de acordo com o ambiente de utilização para uso contínuo.**
- **Não permita que a bateria, o porta-bateria e os conectores sejam molhados durante a lavagem e secagem.**
- **O aparelho não deve ser usado por crianças pequenas, a menos que os controles tenham sido pré-ajustados pelos pais ou pessoa responsável, ou a menos que a criança tenha sido adequadamente instruída sobre como operar os controles com segurança.**
- **Tome cuidado para que a seção de aquecimento não fique em contato com a mesma parte da pele por um período de tempo prolongado. Se a seção de aquecimento ficar em contato com a mesma parte da pele por um período de tempo prolongado, existe a possibilidade de queimaduras a baixa temperatura, mesmo a uma temperatura relativamente baixa (40 a 60 °C).**
- **Pare de usar o aparelho quando sentir que ele está quente.**
- **Nunca use o aparelho enquanto estiver dormindo.**
- **Para evitar a possibilidade de um golpe de calor, desconecte a vestimenta quando passar para um ambiente com temperatura significativamente mais alta.**
- **Não insira alfinetes na manta.**
- **Remova as baterias do aparelho antes de recarregá-las.**
- **Remova as baterias esgotadas do aparelho e descarte-as com segurança.**
- **Retire o porta-bateria da manta quando ele não estiver sendo usado.**
- **Antes de guardar o aparelho, retire as baterias do porta-bateria.**
- **Não coloque os terminais de alimentação em curto-circuito.**
- **Não use o aparelho perto do fogo ou em atmosferas explosivas, como por exemplo, na presença de líquidos, gases ou poeiras inflamáveis.**
- **Não use este aparelho com animais de estimação. Mantenha este aparelho afastado de animais de estimação.**
- **Não jogue nem gire este aparelho.**
- **Não coloque objetos pesados sobre este aparelho.**
- **Não use este aparelho com a manta dobrada.**
- **Tome cuidado para não permitir que o cabo e a manta fiquem presos em aparelhos móveis, tais como uma poltrona ou cama reclinável.**
- **Não use este aparelho com nenhum outro aparelho de aquecimento ao mesmo tempo.**

Lavagem

- **Siga as instruções na etiqueta de cuidados da manta para lavá-la.**
- **Antes de limpar a manta, retire o porta-bateria, a extensão e a bateria. Coloque o cabo de alimentação no bolso para bateria e feche o zíper.**

Segurança da área de trabalho

- **Mantenha a área de trabalho limpa e bem iluminada. Áreas entulhadas ou escuras favorecem a ocorrência de acidentes.**

Segurança elétrica

- **Não exponha o aparelho à chuva ou condições de umidade.** A entrada de água no aparelho pode aumentar o risco de choques elétricos.
- **Não use o cabo indevidamente. Nunca use o cabo para carregar, puxar ou desconectar da tomada a manta. Mantenha o cabo afastado do calor, óleo e de bordas cortantes.**
- **Não conecte a fonte de alimentação à porta USB.** Se isso for feito, haverá um risco de incêndio. A porta USB se destina somente à recarga do dispositivo de baixa tensão.
- **Coloque sempre a tampa na porta USB quando não estiver recarregando o dispositivo de baixa tensão.**
- **Não insira pregos, fios, arames, etc. na porta USB de alimentação.** Isso poderia causar um curto-circuito e provocar fumaça e incêndio.
- **Não manuseie o cabo nem a bateria com as mãos molhadas ou engorduradas.**
- **Nunca use o aparelho se o cabo ou o plugue estiverem danificados.**
- **Use sempre a bateria e o porta-bateria especificados pela Makita.**
- **Não deixe nenhum cabo desconectado enquanto a energia da bateria estiver sendo fornecida.** Crianças pequenas podem colocar o plugue energizado na boca e se ferir.
- **Não conecte o plugue do porta-bateria a outros aparelhos além dos produtos especificados pela Makita.**

Segurança pessoal

- **Mantenha-se alerta, preste atenção ao que estiver fazendo e utilize bom senso quando usar o aparelho. Não use o aparelho se estiver cansado ou sob a influência de drogas, álcool ou medicamentos.** Um instante de desatenção enquanto estiver usando o aparelho pode resultar em ferimentos pessoais graves.

Usos e cuidados com o aparelho

- **Não use o aparelho se o interruptor não estiver ligado e desligando.** Um aparelho que não pode ser controlado com o interruptor é perigoso e deve ser reparado.
- **Cuide da manutenção do aparelho.** Verifique se há peças quebradas e todas as demais condições que possam afetar a operação do aparelho. Em caso de danos, providencie para que o aparelho seja reparado antes do uso.
- **Use o aparelho de acordo com estas instruções, levando em conta as condições de trabalho e o trabalho a ser realizado.** O uso do aparelho para operações diferentes daquelas às quais se destina pode resultar em situações perigosas.
- **Se o elemento fusível se romper, envie o aparelho para nosso centro de assistência técnica autorizado para reparos.**

Uso e cuidados de manuseio da bateria

- **Evite ligar a ferramenta acidentalmente.** Certifique-se de que o interruptor está na posição desligada antes de instalar a bateria e antes de pegar ou carregar o aparelho. Carregar o aparelho com o dedo no interruptor ou energizar o aparelho com o interruptor ligado favorece a ocorrência de acidentes.
- **Desconecte a bateria do aparelho antes de fazer ajustes, trocar acessórios ou guardar o aparelho.** Estas medidas preventivas de segurança reduzem o risco de o aparelho ser acionado acidentalmente.
- **Use somente o carregador especificado pelo fabricante para recarregar.** Um carregador que é adequado para um tipo de bateria pode criar risco de incêndio quando usado com outra bateria.
- **Use o aparelho somente com as baterias especificamente designadas.** O uso de qualquer outro tipo de bateria pode criar riscos de lesão e incêndio.
- **Quando a bateria não estiver em uso, mantenha-a longe de outros objetos metálicos, tais como cliques, moedas, chaves, pregos, parafusos, etc., que podem conectar um terminal ao outro.** O curto-circuito dos terminais da bateria pode causar queimaduras ou incêndio.
- **Sob condições extremas, a bateria pode ejetar líquido; evite contato com tal líquido.** Em caso de contato acidental, lave com água. Se o fluido entrar em contato com os olhos, procure atendimento médico. O líquido ejetado da bateria pode causar irritação ou queimaduras.
- **Não use baterias ou aparelhos que estejam danificados ou tenham sido modificados.** Baterias danificadas ou modificadas podem exibir um comportamento imprevisível, resultando em incêndio, explosão ou risco de ferimentos.
- **Não exponha a bateria nem a ferramenta a chamas ou a temperaturas excessivas.** A exposição a chamas ou a uma temperatura acima de 130°C (265°F) pode causar explosão.
- **Siga todas as instruções de carregamento e não carregue a bateria nem o aparelho fora da faixa de temperatura especificada nas instruções.** O carregamento inadequado, ou a temperaturas fora da faixa especificada, pode danificar a bateria e aumentar o risco de incêndio.
- **Providencie para que a manutenção e os reparos sejam realizados por pessoal qualificado, utilizando somente peças de reposição idênticas.** Isto assegurará que a segurança do produto seja mantida.
- **Não modifique nem tente reparar o aparelho ou a bateria, exceto conforme indicado nas instruções de uso e cuidados.**

Instruções de segurança importantes para o cartucho da bateria

1. **Antes de utilizar a bateria, leia todas as instruções e notas de precaução do (1) carregador de bateria, da (2) bateria e do (3) produto usando a bateria.**
2. **Não desmonte nem adultere a bateria.** Isto poderia resultar em incêndio, aquecimento excessivo ou explosão.
3. **Se o tempo de operação se tornar excessivamente mais curto, pare imediatamente a operação. Operação nessas condições poderá resultar em superaquecimento, possíveis queimaduras e até explosão.**
4. **Caso caia eletrólitos em seus olhos, lave-os com água limpa e procure assistência de um médico imediatamente.** Esse acidente pode resultar na perda de visão.
5. **Não provoque um curto-circuito na bateria:**
 - (1) **Não toque nos terminais com nenhum material condutor.**
 - (2) **Não guarde a bateria junto com outros objetos metálicos, tais como pregos, moedas, etc.**
 - (3) **Não exponha a bateria à chuva ou água.** Um curto-circuito na bateria pode causar sobrecarga de corrente, aquecimento excessivo ou possíveis queimaduras ou avarias.
6. **Não guarde nem use a ferramenta e a bateria em locais onde a temperatura possa atingir ou ultrapassar 50°C.**
7. **Não queime a bateria mesmo se estiver severamente danificada ou gasta.** A bateria pode explodir no fogo.
8. **Não perfure, corte, amasse, arremesse ou derrube a bateria, nem a atinja com um objeto rígido.** Isto poderia resultar em incêndio, aquecimento excessivo ou explosão.
9. **Não utilize uma bateria danificada.**
10. **As baterias de íons de lítio desta máquina estão sujeitas aos requisitos da legislação de produtos perigosos.**

Para transportes comerciais, por exemplo por terceiros e agentes de embarque, os requisitos especiais referentes a embalagem e rotulagem devem ser obedecidos.

Para a preparação do item sendo expedido, é necessário consultar um especialista em materiais perigosos. Considere também que as regulamentações nacionais podem ser mais detalhadas e devem ser obedecidas.

Coloque fita ou tape os contatos abertos e embale a bateria de maneira que não se mova dentro da embalagem.
11. **Para descartar a bateria, retire-a da ferramenta e descarte-a em um local seguro.** Siga as regulamentações locais referentes ao descarte de baterias.

12. **Use as baterias somente com os produtos especificados pela Makita.** A instalação das baterias com produtos não compatíveis poderá resultar em incêndio, aquecimento excessivo, explosão ou vazamento de eletrólito.
13. **A bateria deverá ser retirada da ferramenta caso esta não vá ser usada por um período de tempo prolongado.**
14. **Durante e após o uso, a bateria pode ficar quente e causar queimaduras normais ou queimaduras de baixa temperatura. Preste atenção ao manusear baterias quentes.**
15. **Não toque no terminal da ferramenta imediatamente depois de usá-la, uma vez que ele pode ficar quente o bastante para provocar queimaduras.**
16. **Não permita que aparas, poeira ou solo fiquem presos nos terminais, furos e ranhuras da bateria.** Isso poderia resultar no desempenho deficiente ou em avarias da ferramenta ou da bateria.
17. **A menos que a ferramenta seja compatível com o uso nas proximidades de linhas elétricas de alta tensão, não a use próximo a estas.** Isso poderia resultar em problemas de funcionamento ou em avarias da ferramenta ou da bateria.
18. **Mantenha a bateria fora do alcance de crianças.**

⚠️PRECAUÇÃO: Use somente baterias Makita originais. O uso de baterias Makita não originais ou baterias que foram alteradas pode causar a explosão da bateria e resultar em incêndio, ferimentos às pessoas na área e danos aos equipamentos. O uso de baterias não originais cancela a garantia Makita tanto para a ferramenta quanto para o carregador da bateria.

Dicas para manter a vida útil máxima da bateria

1. **Carregue a bateria antes de uma descarga completa. Sempre pare a operação da ferramenta e carregue a bateria quando notar perda de potência.**
2. **Nunca recarregue uma bateria completamente carregada. O carregamento demorado diminuirá a vida útil da bateria.**
3. **Carregue a bateria em uma temperatura ambiente entre 10°C e 40°C. Deixe a bateria esfriar antes de carregá-la.**
4. **Quando não estiver usando a bateria, remova-a da ferramenta ou do carregador.**
5. **Carregue a bateria se não utilizá-la por um longo período de tempo (mais de seis meses).**

GUARDE ESTAS INSTRUÇÕES.

DESCRIÇÃO DAS PEÇAS

Porta-bateria (acessório opcional)

► Fig.1

1	Porta-bateria para bateria CXT	2	Porta-bateria para bateria LXT	3	Bateria CXT (10,8 V - 12 V máx.)	4	Bateria LXT (14,4 V / 18 V máx.)
5	Cabo-adaptador	-	-	-	-	-	-

► Fig.2

1	Cabo de alimentação	2	Bolso para bateria	3	Botão liga/desliga	4	Elemento de aquecimento (interno)
5	Extensão	-	-	-	-	-	-

INSTALAÇÃO

Como instalar ou remover a bateria

⚠️PRECAUÇÃO: Desligue sempre o dispositivo antes de instalar ou remover a bateria.

⚠️PRECAUÇÃO: Segure o porta-bateria e a bateria com firmeza ao instalar ou remover a bateria. Se o porta-bateria e a bateria não forem segurados com firmeza, eles podem escorregar de suas mãos e sofrer danos ou causar ferimentos pessoais.

► **Fig.3:** 1. Indicador vermelho 2. Botão 3. Bateria 4. Porta-bateria (acessório opcional)

Para instalar a bateria, alinhe a lingueta da bateria à ranhura no compartimento e deslize-a em posição. Insira a bateria até o fim, até encaixar em posição com um pequeno clique. Se você puder ver o indicador vermelho no lado superior do botão, ela não está completamente encaixada.

Para remover a bateria, deslize-a para fora do porta-bateria enquanto pressiona o botão na frente da bateria.

⚠️PRECAUÇÃO: Instale sempre a bateria até o fim, até que o indicador vermelho não possa mais ser visto. Caso contrário, a bateria poderá acidentalmente se desprender do porta-bateria e provocar ferimentos em você ou em pessoas perto de você.

⚠️PRECAUÇÃO: Não force a bateria para instalá-la. Se a bateria não estiver deslizando com facilidade, ela não está inserida corretamente.

Como prender o porta-bateria

Retire o cabo de alimentação do bolso para bateria e conecte o conector ao plugue do cabo-adaptador.

► **Fig.4:** 1. Cabo de alimentação 2. Conector 3. Cabo-adaptador

Bolso para bateria

O porta-bateria (com a bateria) pode ser guardado no bolso para bateria. Retire o cabo de alimentação do bolso para bateria e conecte o conector ao plugue do cabo-adaptador. Em seguida, coloque o porta-bateria (com a bateria) no bolso para bateria e feche o zíper.

► **Fig.5**

⚠️PRECAUÇÃO: Depois de guardar o porta-bateria (com a bateria) no bolso, certifique-se de fechar o zíper.

O gancho para cinto no porta-bateria pode ser solto removendo-se os parafusos.

► **Fig.6:** 1. Parafuso 2. Gancho para cinto

Uso da extensão

Se você retirar o porta-bateria para fora do bolso para bateria, conecte a extensão entre o conector do cabo de alimentação e o plugue do cabo-adaptador.

► **Fig.7:** 1. Extensão 2. Cabo de alimentação 3. Cabo-adaptador

OBSERVAÇÃO: Quando usar a extensão, manuseie o porta-bateria com cuidado pois ele pode ser derrubado acidentalmente.

Como usar o gancho para cinto no porta-bateria

Para pendurar o porta-bateria em seu cinto, prenda o gancho para cinto do porta-bateria em seu cinto. Conecte então o conector do cabo-adaptador ao porta-bateria e conecte o plugue do cabo-adaptador ao conector do cabo de alimentação.

► **Fig.8:** 1. Gancho para cinto 2. Porta-bateria 3. Cinto 4. Cabo-adaptador 5. Cabo de alimentação

O porta-bateria tem um recurso antiqueda. Ao remover o porta-bateria do cinto, puxe o porta-bateria para cima enquanto pressiona o botão de destravamento.

► **Fig.9:** 1. Botão de destravamento

DESCRIÇÃO FUNCIONAL

Botão liga/desliga

Para ligar a manta, conecte todos os cabos, pressione o botão liga/desliga no porta-bateria e pressione e mantenha pressionado por alguns segundos o botão liga/desliga na manta. Para desligar, pressione e mantenha pressionado o botão liga/desliga na manta.

NOTA: O botão liga/desliga e o indicador de nível de potência do porta-bateria não são usados com a manta. Somente o indicador do nível de potência 4 acenderá quando a manta for usada.

► **Fig.10:** 1. Indicador de nível de potência

NOTA: O porta-bateria desligará automaticamente cerca de 1 hora depois que a manta for desligada.

Ajuste de temperatura

⚠️PRECAUÇÃO: Para operação contínua, coloque o ajuste de temperatura em "baixa" (azul). Se a seção de aquecimento ficar em contato com a mesma parte da pele por um período de tempo prolongado, existe a possibilidade de queimaduras a baixa temperatura.

Existem três ajustes de temperatura (alta, média e baixa). Quando você liga a manta, a temperatura é ajustada em "alta". Cada vez que o botão liga/desliga é pressionado, o ajuste de temperatura muda conforme mostrado na figura. A cor do botão liga/desliga mostra o ajuste no momento.











► **Fig.11:** 1. Vermelho: "alta" 2. Branco: "média" 3. Azul: "baixa"

Indicação da capacidade restante das baterias

Somente para baterias com o indicador

► **Fig.12:** 1. Lâmpadas indicadoras 2. Botão de checagem

Pressione o botão de checagem na bateria para ver a capacidade restante das baterias. As lâmpadas indicadoras acendem por alguns segundos.

Lâmpadas indicadoras			Capacidade restante
 Acesa	 Desl.	 Piscando	
			75% a 100%
			50% a 75%
			25% a 50%
			0% a 25%
			Carregue a bateria. (Somente para baterias de 14,4 V e 18 V)
 ↑ ↓ 			A bateria pode ter falhado. (Somente para baterias de 14,4 V e 18 V)

NOTA: Dependendo das condições de uso e da temperatura ambiente, a indicação pode ser um pouco diferente da capacidade real.

Sistema de proteção da bateria

O dispositivo é equipado com um sistema de proteção de bateria. Esse sistema corta automaticamente a alimentação dos elementos de aquecimento para prolongar a vida útil da bateria. Se a carga remanescente da bateria for muito baixa, o dispositivo não irá funcionar. Quando o dispositivo é ligado, a alimentação é fornecida novamente para os elementos de aquecimento, mas para logo. Neste caso, remova e recarregue a bateria.

Como conectar dispositivos USB

⚠PRECAUÇÃO: Conecte somente dispositivos compatíveis com a porta USB de alimentação. Se isso não for feito, o funcionamento do porta-bateria poderá ser prejudicado.

OBSERVAÇÃO: Antes de conectar um dispositivo USB, faça sempre um backup dos dados nele armazenados. Não fazer isso pode levar à perda de dados.

OBSERVAÇÃO: O porta-bateria pode não ser capaz de alimentar alguns dispositivos USB.

OBSERVAÇÃO: Quando não estiver usando, ou após a recarga, remova o cabo USB e feche a tampa.

NOTA: A corrente efetiva de saída varia de acordo com o dispositivo USB a ser conectado.

NOTA: A energia da bateria é consumida enquanto o botão liga/desliga permanece ligado. Desligue sempre o interruptor quando não estiver usando.

NOTA: Ao recarregar vários dispositivos USB em sequência, aguarde 10 segundos depois que a recarga de um dispositivo houver sido concluída para então recarregar o próximo dispositivo.

O porta-bateria (com a bateria) pode funcionar como uma fonte de alimentação externa para dispositivos USB.

1. Abra a tampa e conecte um cabo USB (não incluído) à porta USB. Conecte a outra ponta do cabo ao dispositivo.
2. Começa a recarregar:

Quando estiver usando o porta-bateria (com a bateria), pressione e mantenha pressionado o botão liga/desliga até o indicador de nível de potência acender. A bateria fornece 5 V CC e 2,4 A.

Porta-bateria (com bateria)

► **Fig.13:** 1. Tampa 2. Porta USB

Exemplos de problemas

Fechando os botões de pressão e o cordão da manta, você pode usá-la para aquecer os ombros e cintura.

► **Fig.14**

► **Fig.15:** 1. Botão de pressão 2. Cordão

► **Fig.16:** 1. Botão de pressão 2. Cordão

OBSERVAÇÃO: Para prevenir danos ao elemento de aquecimento no interior da manta, não a use como uma almofada ou tapete.

OBSERVAÇÃO: Quando usar a manta nos ombros ou cintura, certifique-se de fechar o botão de pressão ou apertar o cordão.

MANUTENÇÃO

⚠️ PRECAUÇÃO: Antes de realizar qualquer trabalho de inspeção ou manutenção, confirme que a manta foi desligada e a bateria, removida.

⚠️ PRECAUÇÃO: Se a manta não ligar ou alguma falha for encontrada com uma bateria com carga plena, limpe os terminais do porta-bateria e da bateria. Se a manta ainda assim não funcionar corretamente, pare de usá-la e entre em contato com nosso centro de assistência técnica autorizado.

OBSERVAÇÃO: Nunca use gasolina, benzina, diluente, álcool ou produtos semelhantes. Pode ocorrer descoloração, deformação ou rachaduras.

Para manter a SEGURANÇA e a CONFIABILIDADE do produto, os reparos e qualquer outra manutenção ou ajustes devem ser feitos pelos centros autorizados de assistência técnica da Makita ou na própria fábrica da Makita, utilizando sempre peças originais Makita.

Como limpar a manta

- Solte o porta-bateria (ou a extensão) da manta antes de lavar.
- Certifique-se de colocar o cabo de alimentação no bolso para bateria e fecha o zíper antes de lavar.
- Siga as instruções contidas na etiqueta.
- Não lave a manta com outras roupas. Fazer isso pode causar desbotamento e manchas.
- Não use amaciante de roupa.
- Use somente detergente neutro.
- Depois de lavar, retire a manta da lavadora imediatamente.

Armazenamento

Quando não estiver sendo usado, retire o porta-bateria da manta. Guarde a manta na sacola.

► Fig.17: 1. Sacola

OBSERVAÇÃO: Não guarde a manta junto com objetos que tenham bordas afiadas. Isso poderia danificar a manta.

OBSERVAÇÃO: Não guarde o porta-bateria nem a manta junto com um repelente que contenha naftalina ou cânfora. Se isso for feito, a parte de plástico e o isolamento do cabo poderão sofrer corrosão.

ACESSÓRIOS OPCIONAIS

⚠️ PRECAUÇÃO: Os acessórios ou extensões especificados neste manual são recomendados para utilização com a sua ferramenta Makita. A utilização de quaisquer outros acessórios ou extensões pode causar risco de ferimentos. Utilize o acessório ou extensão apenas para o fim a que se destina.

Se necessitar de informações adicionais relativas a estes acessórios, solicite-as ao centro de assistência técnica Makita em sua região.

- Porta-bateria
- Cabo-adaptador
- Baterias e carregadores originais Makita

NOTA: Alguns itens da lista podem estar incluídos na embalagem da ferramenta como acessórios padrão. Eles podem variar de país para país.

GARANTIA LIMITADA DA MAKITA

Consulte a folha de garantia anexa para verificar os termos de garantia mais atuais aplicáveis a este produto. Se a folha de garantia anexa não estiver disponível, consulte os detalhes de garantia definidos no website abaixo para o seu país.

Estados Unidos: www.makitatools.com

Canadá: www.makita.ca

Outros países: www.makita.com

SPESIFIKASI

Model:	CB100D	DCB200 / ADCB200
Bahan	Luar: 100% Poliester Permukaan: 100% Poliester Tepian: 100% Poliester	
Langkah penysetelan suhu	3	
Ukuran (P x L)	700 mm x 1.400 mm (27-9/16" x 55-1/8")	
Berat bersih *	0,58 kg (1,28 lb)	

* Perkiraan berat tanpa dudukan baterai, kartrid baterai, kabel ekstensi, dan tas penyimpanan.

Spesifikasi untuk dudukan baterai dan kartrid baterai

Port suplai daya USB	D.C. 5 V, 2,4 A, Tipe A	
Tegangan terukur	D.C. 10,8 V - 12 V maks D.C. 14,4 V D.C. 18 V	
Kartrid baterai	10,8 V - 12V maks	BL1016 / BL1021B / BL1041B
	14,4 V	BL1415N / BL1430B / BL1440 / BL1460B
	18 V	BL1815N / BL1820B / BL1830B / BL1840B / BL1850B / BL1860B

- Karena program penelitian dan pengembangan kami terus berlangsung, spesifikasi yang disebutkan di sini dapat berubah tanpa pemberitahuan.
- Spesifikasi dan kartrid baterai mungkin berbeda antara satu negara dengan negara lainnya.

⚠ PERINGATAN: Hanya gunakan kartrid baterai yang tercantum di atas. Penggunaan kartrid baterai lain dapat menimbulkan risiko cedera dan/atau kebakaran.

Kombinasi dudukan baterai dan selimut

Untuk kombinasi dudukan baterai dan selimut, lihat tabel di bawah ini.

Model	Baterai	Nomor komponen dudukan baterai
CB100D	10,8 V - 12 V maks	TD00000110
DCB200 / ADCB200	14,4 V atau 18V	TD00000111

CATATAN: Dudukan baterai yang tersedia bervariasi tergantung pada masing-masing negara.

Waktu pengoperasian

CB100D

Pengaturan suhu	Kartrid baterai	
	BL1041B	
TINGGI	3,5 jam	
SEDANG	7,0 jam	
RENDAH	10,5 jam	

DCB200 / ADCB200

Pengaturan suhu	Kartrid baterai	
	BL1460B	BL1860B
TINGGI	5,5 jam	7,5 jam
SEDANG	10,5 jam	16,0 jam
RENDAH	23,0 jam	33,0 jam

- Waktu pengoperasian dalam tabel di atas merupakan pedoman secara garis besar. Waktu tersebut dapat berbeda dari waktu pengoperasian sebenarnya.
- Waktu pengoperasian dapat berbeda tergantung pada jenis baterai, status pengisian daya, dan kondisi penggunaan.
- Kartrid baterai mungkin berbeda antara satu negara dengan negara lainnya.

Simbol

Beberapa simbol berikut ini digunakan untuk produk. Pastikan untuk memahami arti masing-masing simbol sebelum menggunakan alat.

	Baca petunjuk penggunaan.
	Pencucian dengan mesin cuci pada suhu di bawah 30°C dengan putaran lembut.
	Jangan gunakan pemutih.
	Jangan diperas.
	Jangan disetrika.
	Jangan dicuci kering.
	Tidak untuk digunakan oleh anak sangat muda (0-3 tahun).
	Jangan dipeniti.
	Keringkan dengan panas rendah.
	Gantung untuk mengeringkan.
	Peralatan kelas III.



Hanya untuk negara-negara Uni Eropa
Cara Pembuangan Produk ini yang Benar
 Tanda ini menunjukkan bahwa produk ini tidak boleh dibuang bersama limbah rumah tangga lainnya di seluruh UE. Untuk mencegah kemungkinan bahaya bagi lingkungan atau kesehatan manusia dari pembuangan limbah yang tidak terkontrol, lakukan daur ulang secara bertanggung jawab untuk mempromosikan penggunaan kembali sumber daya material yang berkelanjutan. Untuk mengembalikan perangkat yang telah Anda gunakan, silakan gunakan sistem pengembalian dan pengumpulan atau hubungi pengecer tempat produk dibeli. Pengecer dapat mengambil produk ini untuk kemudian dilakukan daur ulang yang aman bagi lingkungan.

Akibat adanya komponen berbahaya dalam peralatan, peralatan listrik dan elektronik bekas dapat memiliki dampak negatif pada lingkungan dan kesehatan manusia.

V
volt

— — —
arus searah

Peringatan FCC

Untuk Amerika Serikat

Perangkat ini mematuhi Ayat 15 Aturan FCC. Pengoperasian tunduk pada dua syarat berikut: (1) perangkat ini tidak boleh menyebabkan gangguan yang berbahaya, dan (2) perangkat ini harus menerima setiap gangguan yang diterima, termasuk gangguan yang dapat menyebabkan pengoperasian yang tidak diinginkan. Perubahan atau modifikasi yang tidak disetujui secara eksplisit oleh pihak yang bertanggung jawab atas kepatuhan dapat menggugurkan otoritas pengguna untuk mengoperasikan peralatan.

Catatan: Peralatan ini telah diperiksa dan dinyatakan mematuhi batasan untuk perangkat digital Kelas B, berdasarkan ayat 15 Aturan FCC. Batasan ini dirancang untuk memberikan perlindungan yang memadai terhadap gangguan berbahaya dalam pemasangan di area perumahan. Peralatan ini menghasilkan, menggunakan, dan dapat meradiasikan energi frekuensi radio dan, jika tidak dipasang dan digunakan menurut instruksi, dapat menyebabkan gangguan yang berbahaya bagi komunikasi radio. Akan tetapi, tidak ada jaminan bahwa gangguan tidak akan terjadi pada pemasangan tertentu. Apabila peralatan ini benar-benar menyebabkan gangguan yang berbahaya bagi penerimaan televisi atau radio, yang dapat ditentukan dengan menyalakan dan mematikan peralatan, pengguna dianjurkan untuk membetulkan gangguan dengan cara berikut:

- Ubah arah atau tempat antena penerima.
- Tambah jarak antara peralatan dan penerima.
- Hubungkan peralatan ke stopkontak pada sirkuit yang berbeda dengan sirkuit yang terhubung dengan penerima.
- Konsultasikan dengan dealer atau teknisi radio/TV berpengalaman untuk mendapatkan bantuan.

Standar ICES-003

CAN ICES-003(B)/NMB-003(B)

PERINGATAN KESELAMATAN

⚠ PERINGATAN: Bacalah semua peringatan keselamatan dan semua petunjuk. Kelalaian mematuhi peringatan dan petunjuk dapat menyebabkan sengatan listrik, kebakaran dan/atau cedera serius.

Simpanlah semua peringatan dan petunjuk untuk acuan di masa depan.

Istilah “alat” dalam peringatan dan tindakan pencegahan mengacu pada selimut dan dudukan baterai dengan kartrid baterai.

Petunjuk keselamatan penting

- Saat tidak digunakan, simpan dengan cara berikut:
 - Biarkan mendingin sebelum dilipat.
 - Jangan membuat lipatan pada peralatan dengan meletakkan benda di atasnya saat penyimpanan.
- Periksa peralatan secara teratur jika ada tanda-tanda usang atau kerusakan. Jika terdapat tanda-tanda tersebut atau peralatan telah disalahgunakan, kembalikan ke penyuplai untuk penggunaan lebih lanjut.
- Peralatan ini tidak ditujukan untuk penggunaan medis di rumah sakit.

- Peralatan ini tidak boleh digunakan oleh orang yang tidak peka terhadap panas dan orang lain yang rentan yang tidak dapat bereaksi terhadap panas berlebihan.
- Anak-anak di bawah usia tiga tahun tidak diperbolehkan menggunakan peralatan ini karena mereka tidak dapat bereaksi terhadap panas berlebihan.
- Peralatan ini tidak boleh digunakan oleh anak-anak lebih dari tiga tahun kecuali kontrol telah diatur oleh orang tua atau penjaga, atau kecuali anak tersebut telah mendapatkan instruksi yang cukup tentang cara mengoperasikan kontrol dengan aman.
- Sakelar atau unit kontrol tidak boleh basah saat pencucian dan saat pengeringan posisi kabel harus diatur untuk memastikan air tidak mengalir ke sakelar atau kontrol.
- Untuk pengguna di Eropa: Peralatan ini dapat digunakan oleh anak-anak berumur 8 tahun ke atas dan orang dengan kekurangan kemampuan fisik, indra, atau jiwa atau memiliki pengalaman dan pengetahuan yang kurang jika mereka diawasi atau diberi panduan yang berkaitan dengan penggunaan peralatan secara aman dan pemahaman bahaya yang dapat terjadi. Jangan membiarkan anak-anak bermain dengan peralatan ini. Pembersihan dan perawatan pengguna tidak boleh dilakukan oleh anak-anak tanpa pengawasan.
- Untuk pengguna di luar Eropa: Peralatan ini tidak ditujukan untuk digunakan oleh orang (termasuk anak-anak) dengan kekurangan kemampuan fisik, indra, atau jiwa, atau memiliki pengalaman dan pengetahuan yang kurang, kecuali mereka telah mendapatkan pengawasan atau panduan yang berkaitan dengan penggunaan peralatan dari orang yang bertanggung jawab terhadap keselamatan mereka. Awasi anak-anak untuk memastikan mereka tidak bermain-main dengan peralatan ini.

Peringatan keselamatan umum

- Anak-anak, orang cacat, atau siapa pun yang tidak peka terhadap panas, sebagai contoh, orang dengan sirkulasi darah yang buruk, tidak disarankan menggunakan alat ini.
- Jangan menggunakan alat untuk penggunaan yang tidak sesuai.
- Jangan pernah gunakan alat saat masih basah.
- Jangan memakai alat pada kulit terbuka.
- Apabila Anda merasakan sesuatu yang janggal, matikan alat dan segera lepaskan dudukan baterai.
- Jangan biarkan kabel daya dan kabel ekstensi terjepit. Kabel yang rusak dapat mengakibatkan sengatan listrik atau kebakaran.
- Apabila ditemukan kelainan, hubungi pusat servis terdekat Anda untuk perbaikan.
- Jangan gunakan peniti atau semacamnya. Kabel listrik bagian dalam dapat rusak.

- **Simpan label perawatan dan pelat nama.** Apabila tidak terbaca atau hilang, hubungi pusat servis resmi kami untuk perbaikan.
- **Pilih pengaturan suhu yang memadai sesuai dengan lingkungan penggunaan untuk penggunaan dalam jangka panjang.**
- **Kartrid baterai, dudukan baterai, dan konektor tidak boleh dibiarkan basah saat pencucian dan pengeringan.**
- **Peralatan ini tidak boleh digunakan oleh anak-anak kecuali kontrol telah diatur oleh orang tua atau penjaga, atau kecuali anak tersebut telah mendapatkan instruksi yang cukup tentang cara mengoperasikan kontrol dengan aman.**
- **Hati-hati agar tidak menyentuh bagian kulit yang sama dengan bagian pemanas dalam waktu yang lama.** Jika bagian pemanas menyentuh bagian kulit yang sama dalam waktu lama, terdapat kemungkinan adanya luka bakar suhu rendah bahkan pada suhu yang relatif rendah (40 hingga 60 °C).
- **Hentikan penggunaan alat saat Anda merasa panas.**
- **Jangan pernah gunakan alat saat Anda tidur.**
- **Untuk menghindari kemungkinan sengatan panas, lepaskan baju saat berpindah ke lingkungan yang memiliki suhu lebih tinggi secara signifikan.**
- **Jangan memasukkan pin ke selimut.**
- **Lepaskan baterai dari alat sebelum pengisian daya.**
- **Lepaskan baterai yang melemah dari alat dan buang dengan cara yang aman.**
- **Saat tidak digunakan, lepaskan dudukan baterai dari selimut.**
- **Sebelum menyimpan alat, lepas baterai dari dudukan baterai.**
- **Jangan putuskan daya terminal suplai melalui hubungan singkat.**
- **Jangan menggunakan alat di dekat api atau di lingkungan yang dapat memicu ledakan, misalnya jika ada cairan, gas, atau debu yang mudah terbakar.**
- **Jangan gunakan alat ini untuk binatang.** Jauhkan alat ini dari binatang.
- **Jangan melempar atau memutar alat ini.**
- **Jangan menaruh benda berat di atas alat ini.**
- **Jangan gunakan alat ini dengan selimut terlipat.**
- **Berhati-hatilah untuk tidak membiarkan kabel dan selimut tersangkut oleh alat bergerak seperti kursi yang miring atau tempat tidur.**
- **Jangan gunakan alat ini dengan alat penghangat lain secara bersamaan.**

Pencucian

- **Saat mencuci selimut, ikuti petunjuk pada label perhatian di selimut.**
- **Sebelum membersihkan selimut, lepaskan dudukan baterai, kabel ekstensi, dan kartrid baterai.** Masukkan kabel daya ke dalam saku baterai, lalu tutup pengencang ritsleting.

Keselamatan tempat kerja

- **Jaga tempat kerja selalu bersih dan berpenerangan cukup.** Tempat kerja yang berantakan dan gelap meningkatkan risiko kecelakaan.

Keamanan kelistrikan

- **Pastikan alat tidak kehujanan atau basah.** Air yang masuk ke dalam alat dapat meningkatkan risiko sengatan listrik.
- **Jangan menggunakan kabel dengan tidak semestinya.** Jangan pernah menggunakan kabel untuk membawa, menarik, atau mencabut alat dari stopkontak. Jauhkan kabel dari panas, minyak, tepian tajam.
- **Jangan menghubungkan sumber daya ke port USB.** Jika hal ini diabaikan akan menyebabkan risiko kebakaran. Port USB hanya dimaksudkan untuk mengisi daya perangkat bertegangan rendah.
- **Selalu tutupi port USB saat tidak digunakan untuk mengisi daya perangkat bertegangan rendah.**
- **Jangan masukkan paku, kawat, dll. ke port suplai daya USB.** Jika tidak, arus pendek dapat menyebabkan asap dan kebakaran.
- **Jangan menyentuh kabel dan baterai dengan tangan basah atau berminyak.**
- **Jangan pernah menggunakan peralatan saat kabel atau steker rusak.**
- **Selalu gunakan kartrid baterai dan dudukan baterai yang ditentukan oleh Makita.**
- **Jangan biarkan ada kabel yang tidak terhubung ketika sedang dialiri daya baterai.** Anak kecil dapat memasukkan stopkontak yang dialiri listrik ke dalam mulut sehingga menyebabkan cedera.
- **Jangan hubungkan steker dudukan baterai ke peralatan selain alat yang ditentukan oleh Makita.**

Keselamatan diri

- **Jaga kewaspadaan, perhatikan pekerjaan Anda dan gunakan kesadaran penuh saat menggunakan alat.** Jangan menggunakan alat saat Anda lelah atau di bawah pengaruh obat-obatan, alkohol, atau dalam masa pengobatan. Sesaat saja Anda lalai saat menggunakan alat dapat menyebabkan cedera badan serius.

Penggunaan dan pemeliharaan alat

- **Jangan gunakan alat jika sakelar tidak dapat menyala dan mematikan mesin.** Alat yang tidak dapat dikendalikan dengan sakelarnya akan berbahaya dan harus diperbaiki.
- **Merawat alat.** Periksa bagian yang rusak dan kondisi lain yang dapat memengaruhi penggunaan alat. Jika rusak, perbaiki alat terlebih dahulu sebelum digunakan.
- **Gunakan alat menurut petunjuk ini, dengan memperhitungkan kondisi kerja dan jenis pekerjaan yang dilakukan.** Pemakaian alat untuk penggunaan selain yang diperuntukkan dapat menimbulkan situasi berbahaya.

- Jika sambungan sekering terputus, kembalikan alat ke pusat servis resmi kami untuk perbaikan.

Penggunaan dan pemeliharaan mesin bertenaga baterai

- **Cegah penyalaan yang tidak disengaja.** Pastikan bahwa sakelar berada dalam posisi mati sebelum menyambungkan ke paket baterai, mengangkat atau membawa mesin. Membawa peralatan dengan jari berada di sakelar atau mengalirkan listrik pada peralatan dengan sakelar hidup akan meningkatkan potensi kecelakaan.
- **Putuskan sambungan paket baterai dari peralatan sebelum melakukan penyetulan, mengganti aksesoris, atau menyimpan mesin.** Langkah keselamatan preventif tersebut mengurangi risiko hidupnya peralatan secara tidak sengaja.
- **Isi ulang baterai hanya dengan pengisi daya yang ditentukan oleh produsen.** Pengisi daya yang cocok untuk satu jenis paket baterai dapat menimbulkan risiko kebakaran jika digunakan dengan paket baterai yang lain.
- **Gunakan peralatan hanya dengan paket baterai yang telah ditentukan secara khusus.** Penggunaan paket baterai lain dapat menimbulkan risiko cedera dan kebakaran.
- **Ketika paket baterai tidak digunakan, jauhkan dari benda logam lain, seperti penjepit kertas, uang logam, kunci, paku, sekrup atau benda logam kecil lainnya, yang dapat menghubungkan satu terminal ke terminal lain.** Hubungan singkat terminal baterai dapat menyebabkan luka bakar atau kebakaran.
- **Pemakaian yang salah, dapat menyebabkan keluarnya cairan dari baterai; hindari kontak.** Jika terjadi kontak secara tidak sengaja, bilas dengan air. Jika cairan mengenai mata, mintalah bantuan medis. Cairan yang keluar dari baterai dapat menyebabkan iritasi atau luka bakar.
- **Jangan menggunakan paket baterai atau peralatan yang sudah rusak atau telah diubah.** Baterai yang rusak atau telah diubah dapat menyebabkan hal-hal yang tidak dapat diprediksi yang dapat menyebabkan kebakaran, ledakan atau risiko cedera.
- **Jangan membiarkan paket baterai atau peralatan berada di dekat api atau suhu yang sangat tinggi.** Paparan api atau suhu di atas 130°C (265°F) dapat menyebabkan ledakan.
- **Ikuti semua petunjuk pengisian daya dan jangan mengisi daya paket baterai atau peralatan di luar rentang suhu yang ditentukan di panduan.** Mengisi daya secara tidak tepat atau pada suhu di luar rentang yang ditentukan dapat merusak baterai dan meningkatkan risiko kebakaran.
- **Perbaikan hanya boleh dilakukan oleh teknisi yang berkualifikasi dan hanya menggunakan suku cadang pengganti yang serupa.** Hal ini akan menjamin terjaganya keamanan produk.

- **Jangan memodifikasi atau mencoba memperbaiki peralatan atau paket baterai selain seperti yang ditunjukkan dalam petunjuk penggunaan dan perawatan.**

Petunjuk keselamatan penting untuk kartrid baterai

1. **Sebelum menggunakan kartrid baterai, bacalah semua petunjuk dan penandaan pada (1) pengisi daya baterai, (2) baterai, dan (3) produk yang menggunakan baterai.**
2. **Jangan membongkar atau memodifikasi kartrid baterai.** Tindakan tersebut dapat menimbulkan api, panas berlebih, atau ledakan.
3. **Jika waktu beroperasinya menjadi sangat singkat, segera hentikan penggunaan.** Hal tersebut dapat menimbulkan risiko panas berlebih, kemungkinan mengalami luka bakar atau bahkan terjadi ledakan.
4. **Jika elektrolit mengenai mata Anda, basuh dengan air bersih dan segera cari pertolongan medis.** Hal tersebut dapat mengakibatkan hilangnya kemampuan penglihatan Anda.
5. **Jangan menghubungkan terminal kartrid baterai:**
 - (1) **Jangan menyentuh terminal dengan bahan penghantar listrik apa pun.**
 - (2) **Hindari menyimpan kartrid baterai pada wadah yang berisi benda logam lain seperti paku, uang logam, dsb.**
 - (3) **Jangan membiarkan baterai terkena air atau hujan.**

Hubungan singkat baterai dapat menyebabkan aliran arus listrik yang besar, panas berlebih, kemungkinan mengalami luka bakar dan bahkan kerusakan pada baterai.
6. **Jangan menyimpan dan menggunakan mesin dan kartrid baterai pada lokasi dengan suhu yang bisa mencapai atau melebihi 50 °C (122 °F).**
7. **Jangan membuang kartrid baterai di tempat pembakaran sampah walaupun benar-benar rusak atau tidak bisa digunakan sama sekali.** Kartrid baterai bisa meledak jika terbakar.
8. **Jangan memaku, memotong, menghancurkan, melempar, menjatuhkan kartrid baterai, atau memukulkan benda keras ke kartrid baterai.** Tindakan tersebut dapat menimbulkan api, panas berlebih, atau ledakan.
9. **Jangan menggunakan baterai yang rusak.**

10. **Baterai litium-ion yang disertakan sesuai dengan persyaratan Perundangan Makanan Berbahaya.**
Harus ada pengawasan untuk pengangkutan komersial misalnya oleh pihak ketiga, ekspeditor, persyaratan khusus terhadap pengemasan dan pelabelan.
Diperlukan adanya konsultasi dengan ahli mengenai material berbahaya untuk persiapan barang yang akan dikirimkan. Perhatikan pula peraturan nasional yang lebih terperinci yang mungkin ada.
Beri perekat atau tutupi bagian yang terbuka dan kemasi baterai dengan cara yang tidak akan menimbulkan pergeseran dalam pengemasan.
11. **Ketika membuang kartrid baterai, lepaskan dari mesin dan buang ke tempat yang aman. Patuhi peraturan setempat yang berkaitan dengan pembuangan baterai.**
12. **Gunakan baterai hanya dengan produk yang ditentukan oleh Makita.** Memasang baterai pada produk yang tidak sesuai dapat menyebabkan kebakaran, kelebihan panas, ledakan, atau kebocoran elektrolit.
13. **Jika mesin tidak digunakan dalam jangka waktu yang lama, baterai harus dilepas dari mesin.**
14. **Selama dan setelah digunakan, kartrid baterai mungkin menyimpan panas yang dapat menyebabkan luka bakar atau luka bakar suhu rendah.** Perhatikan cara memegang kartrid baterai yang masih panas.
15. **Jangan langsung menyentuh terminal mesin setelah digunakan karena suhunya mungkin cukup panas untuk menyebabkan luka bakar.**
16. **Jangan biarkan serpihan, debu, atau tanah menempel di terminal, lubang, dan alur kartrid baterai.** Hal tersebut dapat mengakibatkan kinerja buruk atau kerusakan mesin maupun kartrid baterai.
17. **Kecuali jika mesin mendukung penggunaan di dekat saluran listrik bertegangan tinggi, jangan gunakan kartrid baterai di dekat saluran listrik bertegangan tinggi.** Hal tersebut dapat mengakibatkan kegagalan fungsi atau kerusakan mesin maupun kartrid baterai.
18. **Jauhkan baterai dari jangkauan anak-anak.**

SIMPAN PETUNJUK INI.

⚠PERHATIAN: Gunakan baterai asli Makita. Penggunaan baterai Makita yang tidak asli, atau baterai yang sudah diubah, akan mengakibatkan baterai mudah terbakar, cedera dan kerusakan. Akan menghilangkan garansi Makita pada pengisi daya dan alat Makita.

Tip untuk menjaga agar umur pemakaian baterai maksimum

1. **Isi ulang kartrid baterai sebelum habis sama sekali.** Selalu hentikan penggunaan mesin dan ganti kartrid baterai jika Anda melihat bahwa mesin kurang tenaga.
2. **Jangan pernah mengisi ulang kartrid baterai yang sudah diisi penuh.** Pengisian ulang yang berlebih memperpendek umur pemakaian baterai.
3. **Isi ulang kartrid baterai pada suhu ruangan 10 °C - 40 °C.** Biarkan kartrid baterai yang panas menjadi dingin terlebih dahulu sebelum diisi ulang.
4. **Saat kartrid baterai tidak digunakan, lepaskan dari mesin atau pengisi daya.**
5. **Isi ulang daya kartrid baterai jika Anda tidak menggunakannya untuk jangka waktu yang lama (lebih dari enam bulan).**

DESKRIPSI BAGIAN-BAGIAN MESIN

Dudukan baterai (aksesori pilihan)

► Gbr.1

1	Dudukan baterai untuk kartrid baterai CXT	2	Dudukan baterai untuk kartrid baterai LXT	3	Kartrid baterai CXT (10,8 V - 12 V maks)	4	Kartrid baterai LXT (14,4 V / 18 V maks)
5	Kabel adaptor	-	-	-	-	-	-

► Gbr.2

1	Kabel daya	2	Saku baterai	3	Tombol daya	4	Elemen pemanas (di dalam)
5	Kabel ekstensi	-	-	-	-	-	-

PEMASANGAN

Memasang atau melepas kartrid baterai

⚠️PERHATIAN: Selalu matikan perangkat sebelum memasang atau melepas kartrid baterai.

⚠️PERHATIAN: Pegang dudukan baterai dan kartrid baterai kuat-kuat saat memasang atau melepas kartrid baterai. Kelalaian dalam memegang dudukan baterai dan kartrid baterai dengan erat bisa menyebabkan keduanya tergelincir dari tangan Anda dan mengakibatkan kerusakan pada dudukan baterai dan kartrid baterai dan cedera diri.

- **Gbr.3:** 1. Indikator berwarna merah 2. Tombol 3. Kartrid baterai 4. Dudukan baterai (aksesori pilihan)

Untuk memasang kartrid baterai, sejajarkan lidah kartrid baterai dengan alur pada rumah dan masukkan ke dalam tempatnya. Masukkan kartrid baterai seluruhnya sampai terkunci pada tempatnya dan terdengar bunyi klik kecil. Jika Anda bisa melihat indikator berwarna merah pada sisi atas tombol, berarti tidak terkunci sepenuhnya.

Untuk melepas kartrid baterai, geser dari dudukan baterai sambil menekan tombol pada bagian depan kartrid.

⚠️PERHATIAN: Selalu pasang kartrid baterai sepenuhnya sampai indikator berwarna merah tidak terlihat. Karena bila tidak, kartrid baterai bisa terlepas dari dudukan baterai secara tidak sengaja, menyebabkan luka pada Anda atau orang di sekitar Anda.

⚠️PERHATIAN: Jangan memasang kartrid baterai secara paksa. Jika kartrid baterai tidak bergeser dengan mudah, berarti tidak dimasukkan dengan benar.

Memasang dudukan baterai

Keluarkan kabel daya dari saku baterai dan sambungkan jack ke steker kabel adaptor.

- **Gbr.4:** 1. Kabel daya 2. Jack 3. Kabel adaptor

Saku baterai

Dudukan baterai (dengan kartrid baterai) dapat disimpan di saku baterai. Keluarkan kabel daya dari saku baterai dan sambungkan jack ke steker kabel adaptor. Setelah itu, masukkan dudukan baterai (dengan kartrid baterai) ke dalam saku baterai dan kencangkan dengan pengencang ritsleting.

- **Gbr.5**

⚠️PERHATIAN: Setelah menyimpan dudukan baterai (dengan kartrid baterai) ke dalam saku, pastikan untuk mengencangkan pengencang.

Pengait sabuk pada dudukan baterai dapat dilepaskan dengan melepas sekrup.

- **Gbr.6:** 1. Sekrup 2. Pengait sabuk

Menggunakan kabel ekstensi

Jika Anda mengeluarkan dudukan baterai dari saku baterai, sambungkan kabel ekstensi antara jack kabel daya dan steker kabel adaptor.

- **Gbr.7:** 1. Kabel ekstensi 2. Kabel daya 3. Kabel adaptor

PEMBERITAHUAN: Saat menggunakan kabel ekstensi, berhati-hatilah dalam memegang dudukan baterai karena dudukan baterai dapat terjatuh secara tidak sengaja.

Menggunakan pengait sabuk pada dudukan baterai

Jika Anda menggantung dudukan baterai di sabuk pinggang Anda, pasang kait sabuk dudukan baterai ke sabuk pinggang Anda. Dan kemudian hubungkan jack kabel adaptor ke dudukan baterai dan hubungkan steker kabel adaptor ke jack kabel daya.

- **Gbr.8:** 1. Pengait sabuk 2. Dudukan baterai 3. Ikatan pinggang 4. Kabel adaptor 5. Kabel daya

Dudukan baterai memiliki fungsi anti terjatuh. Saat melepas dudukan baterai dari ikatan pinggang, tarik dudukan baterai sambil menekan tombol buka kunci.

- **Gbr.9:** 1. Tombol buka kunci

DESKRIPSI FUNGSI

Tombol daya

Untuk menyalakan selimut, sambungkan semua kabel, tekan tombol daya pada dudukan baterai, dan kemudian tekan dan tahan tombol daya pada selimut selama beberapa detik. Untuk mematikan, tekan dan tahan tombol daya pada selimut.

CATATAN: Tombol daya dan indikator level daya pada dudukan baterai tidak digunakan dengan selimut. Hanya indikator level daya 4 yang akan menyala saat menggunakan selimut.

- **Gbr.10:** 1. Indikator level daya

CATATAN: Dudukan baterai mati secara otomatis kurang lebih 1 jam setelah selimut dimatikan.

Penyetelan suhu

⚠ PERHATIAN: Untuk penggunaan terus-menerus, atur pengaturan suhu ke “rendah” (biru). Jika bagian pemanas menyentuh bagian kulit yang sama dalam waktu lama, terdapat kemungkinan adanya luka bakar suhu rendah.

Terdapat tiga pengaturan suhu (tinggi, sedang, rendah). Saat Anda menyalakan selimut, suhu diatur pada “tinggi”. Setiap Anda menekan tombol daya, pengaturan suhu berubah seperti yang ditunjukkan pada gambar. Warna tombol daya menunjukkan pengaturan saat ini.
► Gbr.11: 1. Merah: “tinggi” 2. Putih: “sedang” 3. Biru: “rendah”

Mengindikasikan kapasitas baterai yang tersisa

Hanya untuk kartrid baterai dengan indikator

► Gbr.12: 1. Lampu indikator 2. Tombol pemeriksaan
 Tekan tombol pemeriksaan pada kartrid baterai untuk melihat kapasitas baterai yang tersisa. Lampu indikator menyala selama beberapa detik.

Lampu indikator			Kapasitas yang tersisa
Menyala	Mati	Berkedip	
■	□	▬	75% hingga 100%
■ ■ ■ ■	□		50% hingga 75%
■ ■	□ □		25% hingga 50%
■	□ □ □		0% hingga 25%
▬	□ □ □		Isi ulang baterai. (Hanya untuk baterai 14,4 V dan 18 V)
■ ■ □ □	□ □		Baterai mungkin sudah rusak.
□ □ ■ ■			
(Hanya untuk baterai 14,4 V dan 18 V)			

CATATAN: Tergantung kondisi penggunaan dan suhu lingkungannya, penunjukkan mungkin saja sedikit berbeda dari kapasitas sebenarnya.

Sistem perlindungan baterai

Perangkat ini dilengkapi dengan sistem perlindungan baterai. Sistem ini memutuskan daya ke bagian pemanas secara otomatis untuk memperpanjang umur pemakaian baterai. Apabila kapasitas baterai yang tersisa terlalu rendah, perangkat tidak akan beroperasi. Saat Anda menyalakan perangkat, daya disuplai ke bagian pemanas lagi, tetapi segera berhenti. Dalam situasi ini, lepas dan isi ulang kartrid baterai.

Menghubungkan perangkat USB

⚠ PERHATIAN: Hanya hubungkan perangkat yang kompatibel dengan port suplai daya USB. Jika tidak dilakukan dapat menyebabkan kerusakan fungsi pada dudukan baterai.

PEMBERITAHUAN: Sebelum menghubungkan perangkat USB, selalu cadangkan data pada perangkat USB. Jika tidak dilakukan dapat menyebabkan kehilangan data Anda.

PEMBERITAHUAN: Dudukan baterai dapat mungkin tidak memberikan suplai daya untuk beberapa perangkat USB.

PEMBERITAHUAN: Saat tidak digunakan setelah pengisian daya, lepaskan kabel USB dan tutup penutupnya.

CATATAN: Arus keluaran sebenarnya bervariasi bergantung pada perangkat USB yang akan dihubungkan.

CATATAN: Daya baterai terkonsumsi saat tombol daya dinyalakan. Selalu matikan sakelar saat tidak digunakan.

CATATAN: Saat mengisi daya beberapa perangkat USB secara berurutan, tunggu sekitar 10 detik setelah pengisian daya perangkat sebelumnya selesai sebelum memulai mengisi daya perangkat berikutnya.

Dudukan baterai (dengan kartrid baterai) dapat berfungsi sebagai suplai daya eksternal untuk perangkat USB.

1. Buka penutup dan hubungkan kabel USB (tidak termasuk) ke port USB. Kemudian hubungkan ujung lain kabel ke perangkat.
2. Mulai pengisian daya:

Saat menggunakan dudukan baterai (dengan baterai), tekan dan tahan tombol daya hingga indikator level daya menyala. Baterai menyuplai DC 5 V, 2,4 A.

Dudukan baterai (dengan baterai)

- Gbr.13:** 1. Penutup 2. Port USB

Contoh penggunaan

Dengan mengencangkan kancing klip dan mengikat selimut, Anda dapat menggunakan selimut untuk menghangatkan bahu dan pinggang Anda.

- Gbr.14**

- Gbr.15:** 1. Kancing klip 2. Tali

- Gbr.16:** 1. Kancing klip 2. Tali

PEMBERITAHUAN: Untuk mencegah kerusakan pada elemen pemanas di dalam selimut, jangan gunakan selimut sebagai bantal atau karpet.

PEMBERITAHUAN: Saat Anda mengenakan selimut di bahu atau pinggang, pastikan untuk mengencangkan kancing klip atau mengencangkan tali.

PERAWATAN

⚠️PERHATIAN: Selalu pastikan bahwa selimut dimatikan dan kartrid baterai dilepas sebelum melakukan pemeriksaan atau perawatan.

⚠️PERHATIAN: Apabila selimut tidak dapat menyala atau jika ditemukan gangguan apa pun pada kartrid baterai yang telah diisi ulang penuh, bersihkan terminal dudukan baterai dan kartrid baterai. Apabila selimut masih tidak dapat berfungsi normal, hentikan penggunaan selimut dan hubungi pusat layanan resmi kami.

PEMBERITAHUAN: Jangan sekali-kali menggunakan bensin, tiner, alkohol, atau bahan sejenisnya. Penggunaan bahan demikian dapat menyebabkan perubahan warna, perubahan bentuk atau timbulnya retakan.

Untuk menjaga KEAMANAN dan KEANDALAN mesin, perbaikan, perawatan atau penyetelan lainnya harus dilakukan oleh Pusat Layanan Resmi atau Pabrik Makita; selalu gunakan suku cadang pengganti buatan Makita.

Membersihkan selimut

- Lepaskan dudukan baterai (atau kabel ekstensi) dari selimut sebelum mencuci.
- Pastikan untuk menyimpan kabel daya di dalam saku baterai dan tutup pengencang ritsleting sebelum mencuci.
- Ikuti instruksi pada label.
- Jangan cuci selimut bersama dengan pakaian lainnya. Jika dilakukan dapat menyebabkan warna memudar atau luntur.
- Jangan gunakan pelembut kain.
- Hanya gunakan detergen netral.
- Setelah mencuci, segera keluarkan selimut dari mesin cuci.

Penyimpanan

Saat tidak digunakan, lepaskan dudukan baterai dari selimut. Simpan selimut ke dalam tas penyimpanan.

► **Gbr.17:** 1. Tas penyimpanan

PEMBERITAHUAN: Jangan simpan selimut bersama dengan benda tajam. Hal tersebut dapat merusak selimut.

PEMBERITAHUAN: Jangan simpan dudukan baterai dan selimut dengan repelan yang mengandung naftalena atau kamper. Hal tersebut dapat menyebabkan korosi pada komponen plastik dan insulasi kabel.

AKSESORI PILIHAN

⚠️PERHATIAN: Dianjurkan untuk menggunakan aksesoris atau perangkat tambahan ini dengan mesin Makita Anda yang ditentukan dalam petunjuk ini. Penggunaan aksesoris atau perangkat tambahan lain bisa menyebabkan risiko cedera pada manusia. Hanya gunakan aksesoris atau perangkat tambahan sesuai dengan peruntukannya.

Jika Anda memerlukan bantuan lebih rinci berkenaan dengan aksesoris ini, tanyakan pada Pusat Layanan Makita terdekat.

- Dudukan baterai
- Kabel adaptor
- Baterai dan pengisi daya asli buatan Makita

CATATAN: Beberapa item dalam daftar tersebut mungkin sudah termasuk dalam paket mesin sebagai aksesoris standar. Hal tersebut dapat berbeda dari satu negara ke negara lainnya.

GARANSI TERBATAS MAKITA

Silakan lihat lembar garansi terlampir untuk mengetahui ketentuan jaminan terbaru yang berlaku untuk produk ini. Jika lembar garansi terlampir tidak tersedia, lihat detail garansi yang ditetapkan pada situs web di bawah ini untuk masing-masing negara Anda.

Amerika Serikat: www.makitatools.com

Kanada: www.makita.ca

Negara lain: www.makita.com

THÔNG SỐ KỸ THUẬT

Kiểu máy:	CB100D	DCB200 / ADCB200
Vật liệu	Lớp ngoài: 100% Polyester Trái ra: 100% Polyester Lớp lót: 100% Polyester	
Các bước điều chỉnh nhiệt độ	3	
Kích thước (D x R)	700 mm x 1.400 mm (27-9/16" x 55-1/8")	
Khối lượng tịnh *	0,58 kg (1,28 lb)	

* Khối lượng gần đúng khi không có giá đỡ pin, hộp pin, dây điện nối dài và túi bảo quản.

Thông số kỹ thuật không có giá đỡ pin và hộp pin

Cổng cấp điện USB	D.C. 5 V, 2,4 A, Loại A	
Điện áp định mức	D.C. 10,8 V - tối đa 12 V D.C. 14,4 V D.C. 18 V	
Hộp pin	10,8 V - tối đa 12V	BL1016 / BL1021B / BL1041B
	14,4 V	BL1415N / BL1430B / BL1440 / BL1460B
	18 V	BL1815N / BL1820B / BL1830B / BL1840B / BL1850B / BL1860B

- Do chương trình nghiên cứu và phát triển liên tục của chúng tôi nên các thông số kỹ thuật trong đây có thể thay đổi mà không cần thông báo trước.
- Các thông số kỹ thuật và hộp pin có thể thay đổi tùy theo từng quốc gia.

⚠ CẢNH BÁO: Chỉ sử dụng hộp pin được nêu trong danh sách ở trên. Việc sử dụng bất cứ hộp pin nào khác có thể gây ra thương tích và/hoặc hỏa hoạn.

Kết hợp giữa giá đỡ pin và chân

Để biết sự kết hợp giữa giá đỡ pin và chân, tham khảo bảng dưới đây.

Kiểu	Pin	Số bộ phận của giá đỡ pin
CB100D	10,8 V - tối đa 12 V	TD00000110
DCB200 / ADCB200	14,4 V hoặc 18V	TD00000111

LƯU Ý: Giá đỡ pin có thể khác nhau tùy thuộc vào quốc gia.

Thời gian hoạt động

CB100D

Cài đặt nhiệt độ	Hộp pin
	BL1041B
CAO	3,5 giờ
TRUNG BÌNH	7,0 giờ
THẤP	10,5 giờ



DCB200 / ADCB200

Cài đặt nhiệt độ	Hộp pin	
	BL1460B	BL1860B
CAO	5,5 giờ	7,5 giờ
TRUNG BÌNH	10,5 giờ	16,0 giờ
THẤP	23,0 giờ	33,0 giờ

- Thời gian hoạt động trong bảng trên là hướng dẫn sơ lược. Thời gian trên có thể khác với thời gian hoạt động thực tế.
- Thời gian hoạt động có thể khác nhau tùy thuộc vào loại pin, tình trạng sạc pin, và điều kiện sử dụng.
- Hộp pin có thể thay đổi tùy theo từng quốc gia.

Ký hiệu

Một vài biểu tượng sau đây được sử dụng cho sản phẩm. Đảm bảo đã hiểu rõ ý nghĩa của các ký hiệu này trước khi sử dụng.

	Đọc tài liệu hướng dẫn.
	Giặt máy ở nhiệt độ dưới 30°C ở mức quay nhẹ.
	Không được tẩy màu.
	Không được vắt.
	Không được ủi.
	Không được giặt khô.
	Không được cho trẻ em sử dụng (0-3 tuổi).
	Không lắp chốt.
	Dùng máy sấy với nhiệt độ thấp.
	Phơi trên dây.
	Thiết bị loại 3.



Chỉ dành cho các quốc gia EU
Xử lý thải bỏ đúng cách cho sản phẩm này
Dấu này biểu thị không nên xử lý sản phẩm này cùng với các chất thải sinh hoạt khác cho các quốc gia EU. Để ngăn chặn tác hại có thể xảy ra cho môi trường hoặc sức khỏe con người từ việc xử lý chất thải không kiểm soát, hãy có trách nhiệm tái chế sản phẩm để thúc đẩy việc tái sử dụng các nguồn nguyên liệu lâu dài. Để trả lại thiết bị đã sử dụng của bạn, vui lòng sử dụng hệ thống thu và hoàn trả hoặc liên hệ với nhà bán lẻ nơi mua sản phẩm. Họ có thể lấy sản phẩm này để tái chế an toàn cho môi trường.
Do có các thành phần nguy hiểm bên trong thiết bị, thiết bị điện và điện tử đã qua sử dụng nên có thể có tác động không tốt đến môi trường và sức khỏe con người.

V

vôn (V)



dòng điện một chiều

Nhãn cảnh trọng FCC

Dành cho Hoa Kỳ

Thiết bị này tuân thủ Mục 15 của Quy định FCC. Vận hành phải tuân theo hai điều kiện sau:
(1) thiết bị này không gây nhiễu sóng có ảnh hưởng, và
(2) thiết bị này phải chấp nhận bất kỳ sự nhiễu sóng đã nhận, bao gồm cả nhiễu sóng có thể gây ra vận hành không mong muốn.
Thay đổi hoặc chỉnh sửa nào không được phê chuẩn bởi bên chịu trách nhiệm về tuân thủ có thể làm mất quyền vận hành thiết bị của người dùng.

Lưu ý: Thiết bị này đã được thử nghiệm và xác nhận tuân thủ các giới hạn cho thiết bị số Loại B, theo mục 15 của Quy định FCC. Các giới hạn này được thiết kế để bảo vệ một cách hợp lý khỏi nhiễu sóng có hại khi lắp đặt trong khu dân cư. Thiết bị này tạo ra, sử dụng và có thể phát năng lượng tần số vô tuyến và nếu không được lắp đặt và sử dụng theo hướng dẫn, có thể gây nhiễu sóng làm ảnh hưởng đến truyền thông vô tuyến. Tuy nhiên, không thể bảo đảm chắc chắn hiện tượng nhiễu sóng sẽ không xảy ra ngay cả khi sản phẩm lắp đặt chuẩn. Nếu thiết bị này gây nhiễu sóng ảnh hưởng đến bất sóng radio hoặc vô tuyến, mà có thể xác định được bằng cách bật tắt thiết bị, chúng tôi khuyến khích người dùng cố gắng sửa chữa nhiễu sóng bằng một hoặc một số biện pháp sau đây:

- Chỉnh hướng hoặc vị trí của ăng-ten bất sóng.
- Tăng khoảng cách giữa thiết bị và bộ thu sóng.
- Nối thiết bị vào ổ cắm trên mạch điện khác với ổ ổ cắm của bộ thu sóng.
- Tham khảo ý kiến các đại lý hoặc kỹ thuật viên có kinh nghiệm về radio/vô tuyến để được giúp đỡ.

Tiêu chuẩn ICES-003

CAN ICES-003(B)/NMB-003(B)

CẢNH BÁO AN TOÀN

⚠ CẢNH BÁO: Đọc tất cả các cảnh báo an toàn và tất cả hướng dẫn. Việc không tuân theo các cảnh báo và hướng dẫn có thể dẫn đến điện giật, hỏa hoạn và/hoặc thương tích nghiêm trọng.

Lưu giữ tất cả cảnh báo và hướng dẫn để tham khảo sau này.

Thuật ngữ “thiết bị” trong các cảnh báo và biện pháp phòng ngừa đề cập đến chân và giá đỡ pin với hộp pin.

Hướng dẫn an toàn quan trọng

- Khi không sử dụng, hãy cất giữ như sau:
 - Để nguội trước khi gấp lại.
 - Không gấp thiết bị bằng cách đặt các vật dụng lên trên đầu thiết bị trong quá trình bảo quản.
- Kiểm tra các dấu hiệu hao mòn hoặc hư hỏng của thiết bị thường xuyên. Nếu có những dấu hiệu như vậy hoặc nếu sử dụng thiết bị sai cách, hãy trả lại cho nhà cung cấp để sử dụng tiếp.
- Thiết bị này không được thiết kế để sử dụng với mục đích y tế trong bệnh viện.
- Người nhạy cảm với nhiệt và những người dễ bị tổn thương không thể làm việc khi quá nóng không được sử dụng thiết bị này.
- Trẻ em dưới ba tuổi không được phép sử dụng thiết bị này do không có khả năng làm việc khi quá nóng.

- Trẻ em trên ba tuổi không được sử dụng thiết bị này trừ khi cha mẹ hoặc người giám hộ đã thiết đặt trước các nút điều khiển hoặc trừ khi trẻ đã được hướng dẫn đầy đủ về cách vận hành các nút điều khiển.
- Không được để công tắc hoặc bộ điều khiển bị thấm ướt nước trong quá trình giặt và trong quá trình sấy, dây điện phải được đặt để sao cho nước không chảy vào công tắc hoặc điều khiển.
- Dành cho người dùng ở Châu Âu: Trẻ em trong độ tuổi từ 8 tuổi trở lên và người suy giảm thể chất, giác quan hoặc khả năng trí óc hoặc thiếu kinh nghiệm và kiến thức có thể sử dụng thiết bị này nếu họ được giám sát hoặc hướng dẫn sử dụng thiết bị an toàn và hiểu được những tác hại nguy hiểm khi sử dụng. Trẻ em không được nghịch thiết bị. Không nên để trẻ em thực hiện vệ sinh và bảo dưỡng mà không có sự giám sát.
- Dành cho người dùng ở các khu vực khác ngoài Châu Âu: Thiết bị này không dành cho những người (bao gồm cả trẻ em) suy giảm thể chất, giác quan hoặc khả năng trí óc, hoặc thiếu kinh nghiệm và kiến thức sử dụng, trừ khi họ được giám sát hoặc hướng dẫn sử dụng thiết bị bởi người có trách nhiệm cho sự an toàn của họ. Cần giám sát trẻ em để đảm bảo rằng chúng sẽ không nghịch thiết bị.

Cảnh báo an toàn chung

- Trẻ em, người tàn tật, hoặc bất cứ ai không nhạy cảm với nhiệt, ví dụ, người bị lưu thông máu kém, nên ngừng sử dụng thiết bị này.
- Không được sử dụng thiết bị cho mục đích khác ngoài mục đích thiết kế.
- Không bao giờ sử dụng thiết bị khi thiết bị còn ướt.
- Không được để thiết bị tiếp xúc trực tiếp lên da.
- Nếu bạn cảm giác bất kỳ điều gì bất thường, hãy tắt công tắc của thiết bị và tháo giá đỡ pin ngay lập tức.
- Đừng để cáp điện và dây điện nối dài bị bắt chéo. Cáp bị hỏng có thể gây ra điện giật hoặc hỏa hoạn.
- Nếu phát hiện bất kỳ điều gì bất thường, hãy liên hệ trung tâm dịch vụ tại địa phương của bạn để sửa chữa.
- Không sử dụng đinh ghim hoặc vật tương tự. Các dây điện bên trong có thể bị hư hỏng.
- Giữ bằng tên và nhãn bảo dưỡng. Nếu chúng không còn đọc được hoặc bị mất, hãy liên hệ trung tâm dịch vụ tại địa phương để sửa chữa.
- Chọn cài đặt nhiệt độ phù hợp với môi trường sử dụng để sử dụng liên tục.
- Không được để hộp pin, giá đỡ pin và các đầu nối bị ướt khi giặt và sấy.
- Trẻ em không được sử dụng thiết bị này trừ khi cha mẹ hoặc người giám hộ đã thiết đặt trước các nút điều khiển hoặc trừ khi trẻ đã được hướng dẫn đầy đủ về cách vận hành các nút điều khiển.

- **Hãy cẩn thận không để cùng một phần da mà chạm với khu vực gia nhiệt trong một thời gian dài.** Nếu khu vực gia nhiệt chạm vào cùng một phần da trong một thời gian dài, có khả năng bị bỏng ở nhiệt độ thấp, thậm chí ở nhiệt độ tương đối thấp (40 đến 60 °C).
- **Dùng sử dụng thiết bị khi bạn cảm thấy nóng.**
- **Không bao giờ sử dụng thiết bị trong khi bạn đang ngủ.**
- **Đề tránh nguy cơ say nắng, ngưng mặc quần áo khi di chuyển đến môi trường có nhiệt độ cao hơn đáng kể.**
- **Không lấp chốt lên chân.**
- **Tháo pin ra khỏi thiết bị trước khi sạc.**
- **Tháo pin ra khỏi thiết bị và thái bỏ an toàn.**
- **Khi không sử dụng, hãy tháo giá đỡ pin ra khỏi chân.**
- **Trước khi cất giữ thiết bị, tháo pin ra khỏi giá đỡ pin.**
- **Không làm đoàn mạch các thiết bị đầu cuối cung cấp.**
- **Không sử dụng thiết bị gần lửa hoặc trong môi trường dễ cháy nổ, chẳng hạn như môi trường có sự hiện diện của các chất lỏng, khí hoặc bụi dễ cháy.**
- **Không sử dụng thiết bị này cho thú cưng.** Giữ thiết bị này tránh xa thú cưng.
- **Không ném hoặc quay thiết bị này.**
- **Không đặt vật nặng lên trên thiết bị này.**
- **Không sử dụng thiết bị này khi chân gấp lại.**
- **Hãy cẩn thận không để dây điện và chân bị vướng vào thiết bị có thể chuyển động như ghế ngã hoặc giường.**
- **Không sử dụng thiết bị này với các thiết bị sưởi ấm khác cùng lúc.**

Giặt

- **Khi giặt chân, hãy làm theo các hướng dẫn trong thẻ cân trọng trên chân.**
- **Trước khi làm sạch chân, hãy tháo giá đỡ pin, dây điện nối dài và hộp pin.** Đặt cáp điện vào túi đựng pin và đóng dây kéo khóa.

An toàn tại nơi làm việc

- **Giữ nơi làm việc sạch sẽ và có đủ ánh sáng.** Nơi làm việc bừa bộn hoặc tối thường tăng nguy cơ tai nạn.

An toàn về điện

- **Không để thiết bị tiếp xúc với mưa hoặc điều kiện ẩm ướt.** Nước lọt vào thiết bị sẽ làm tăng nguy cơ điện giật.
- **Không lạm dụng dây điện.** Không bao giờ sử dụng dây điện để xách áo, kéo hoặc rút phích cắm chân. Giữ dây điện cách xa nguồn nhiệt, dầu mỡ, các cạnh mép sắc nhọn.
- **Không được cắm nguồn điện vào cổng USB.** Nếu không sẽ có nguy cơ gây cháy. Cổng USB chỉ dành để sạc thiết bị điện áp thấp hơn.
- **Luôn luôn đóng nắp cổng USB khi không sạc thiết bị điện áp thấp hơn.**
- **Không chèn đinh, dây điện, v.v... vào cổng cấp điện USB.** Nếu không đoán mạch có thể gây ra khói và lửa.

- **Không được thao tác với dây điện và pin bằng tay ướt hay dính dầu mỡ.**
- **Không bao giờ sử dụng thiết bị khi dây điện hoặc phích cắm bị hỏng.**
- **Luôn sử dụng hộp pin và giá đỡ pin được Makita chỉ định.**
- **Không để bất kỳ dây điện nào bị ngắt kết nối trong khi đang cấp điện năng pin.** Trẻ nhỏ có thể đưa phích cắm có điện vào miệng và gây chấn thương.
- **Không cắm phích cắm của giá đỡ pin vào các thiết bị khác ngoài sản phẩm được Makita chỉ định.**

An toàn cá nhân

- **Luôn tỉnh táo, quan sát những việc bạn đang làm và sử dụng các phán đoán theo kinh nghiệm khi sử dụng thiết bị.** Không được sử dụng thiết bị khi bạn mệt mỏi hoặc đang chịu ảnh hưởng của ma túy, rượu hay thuốc. Chỉ một khoảnh khắc không tập trung khi đang sử dụng thiết bị cũng có thể dẫn đến thương tích cá nhân nghiêm trọng.

Sử dụng và giữ gìn thiết bị

- **Không sử dụng thiết bị nếu công tắc không bật và tắt được dụng cụ đó.** Mọi thiết bị không thể điều khiển được bằng công tắc đều rất nguy hiểm và phải được sửa chữa.
- **Bảo dưỡng thiết bị.** Kiểm tra hiện tượng nứt vỡ của các bộ phận và mọi tình trạng khác mà có thể ảnh hưởng đến hoạt động của thiết bị. Nếu có hỏng hóc, hãy sửa chữa thiết bị trước khi sử dụng.
- **Sử dụng thiết bị theo các hướng dẫn này, có tính đến điều kiện làm việc và công việc được thực hiện.** Việc sử dụng thiết bị cho các công việc khác với công việc dự định có thể gây nguy hiểm.
- **Nếu dây cháy của cầu chì bị đứt, hãy mang thiết bị đến trung tâm dịch vụ tại địa phương để sửa chữa.**

Sử dụng và bảo quản dụng cụ dùng pin

- **Tránh vô tình khởi động thiết bị.** Đảm bảo công tắc ở vị trí tắt trước khi kết nối với bộ pin, cầm hoặc mang máy. Việc di chuyển thiết bị khi đang đặt ngón tay ở vị trí công tắc hoặc cấp điện cho thiết bị đang bật thường dễ gây ra tai nạn.
- **Ngắt kết nối bộ pin khỏi thiết bị trước khi thực hiện bất kỳ điều chỉnh nào, thay đổi phụ kiện hoặc bảo quản máy.** Những biện pháp an toàn phòng ngừa này có thể giảm nguy cơ vô tình khởi động thiết bị.
- **Chỉ sạc pin lại với bộ sạc do nhà sản xuất quy định.** Bộ sạc phù hợp với một loại bộ pin này có thể gây ra nguy cơ hỏa hoạn khi được dùng cho một bộ pin khác.
- **Chỉ sử dụng thiết bị với các bộ pin được thiết kế chuyên biệt.** Việc sử dụng bất cứ bộ pin nào khác có thể gây ra thương tích và hỏa hoạn.
- **Khi không sử dụng bộ pin, hãy giữ tránh xa các đồ vật khác bằng kim loại, chẳng hạn như kẹp giấy, tiền xu, chìa khóa, đinh, ốc vít hoặc các vật nhỏ bằng kim loại mà có thể làm nối tắt các đầu cực pin.** Các đầu cực pin bị đoản mạch có thể gây cháy hoặc hỏa hoạn.

- Trong điều kiện sử dụng quá mức, pin có thể bị chày nước; hãy tránh tiếp xúc. Nếu vô tình tiếp xúc với pin bị chày nước, hãy rửa sạch bằng nước. Nếu dung dịch từ pin tiếp xúc với mắt, cần yêu cầu trợ giúp y tế. Dung dịch chày ra từ pin có thể gây rát da hoặc bỏng.
 - Không sử dụng bộ pin hoặc thiết bị có hư hỏng hoặc đã bị sửa đổi. Pin đã bị hư hỏng hoặc đã bị sửa đổi có thể hành động theo cách không thể đoán trước dẫn đến cháy, nổ hoặc nguy cơ chấn thương.
 - Không để bộ pin hoặc thiết bị tiếp xúc với lửa hoặc nhiệt độ quá cao. Tiếp xúc với lửa hoặc nhiệt độ trên 130°C (265°F) có thể gây ra cháy nổ.
 - Làm theo tất cả các hướng dẫn sạc pin và không được sạc bộ pin hoặc thiết bị vượt giới hạn nhiệt độ quy định trong hướng dẫn. Sạc pin không đúng hoặc ở nhiệt độ vượt giới hạn nhiệt độ có thể gây hư hỏng cho pin và làm tăng nguy cơ hỏa hoạn.
 - Hãy để nhân viên sửa chữa đủ trình độ thực hiện việc bảo trì và chỉ sử dụng các bộ phận thay thế đồng nhất. Việc này sẽ đảm bảo duy trì được độ an toàn của sản phẩm.
 - Không sửa đổi hoặc cố sửa chữa thiết bị hay bộ pin ngoại trừ trường hợp được thể hiện trong hướng dẫn sử dụng và bảo quản.
9. Không sử dụng pin đã hỏng.
 10. Pin nén lithium-ion là đối tượng có yêu cầu bắt buộc theo Luật Hàng hoá Nguy hiểm. Đối với vận tải thương mại, ví dụ như vận tải do bên thứ ba, đại lý giao nhận, thì yêu cầu đặc biệt về đóng gói và nhãn ghi phải được giám sát. Để chuẩn bị cho mặt hàng cần vận chuyển, cần phải tham khảo ý kiến chuyên gia về vật liệu nguy hiểm. Nếu được, vui lòng tuân thủ các quy định quốc gia chi tiết hơn. Buộc hoặc niêm phong các tiếp điểm mở và đóng gói pin theo cách đó để nó không thể di chuyển trong bao bì.
 11. Khi vứt bỏ hộp pin, hãy tháo chúng khỏi dụng cụ và thải bỏ ở nơi an toàn. Phải tuân thủ theo các quy định của địa phương liên quan đến việc thải bỏ pin.
 12. Chỉ sử dụng pin cho các sản phẩm Makita chỉ định. Lắp pin vào sản phẩm không thích hợp có thể gây ra hỏa hoạn, quá nhiệt, nổ, hoặc rò chất điện phân.
 13. Nếu dụng cụ không được sử dụng trong một thời gian dài, cần phải tháo pin ra khỏi dụng cụ.
 14. Trong và sau khi sử dụng, hộp pin có thể bị nóng, có thể gây bỏng hoặc bỏng ở nhiệt độ thấp. Chú ý xử lý hộp pin nóng.
 15. Không chạm vào điện cực của dụng cụ ngay sau khi sử dụng vì điện cực đủ nóng để gây bỏng.
 16. Không để vận bào, bụi hoặc đất bám vào các điện cực, lỗ và rãnh của hộp pin. Việc này có thể dẫn đến hiệu suất kém hoặc hỏng hóc dụng cụ hay hộp pin.
 17. Trừ khi dụng cụ hỗ trợ sử dụng gần đường dây điện cao thế, không sử dụng hộp pin gần đường dây điện cao thế. Việc này có thể dẫn đến trực tiếp hoặc hỏng hóc dụng cụ hay hộp pin.
 18. Giữ pin tránh xa trẻ em.

Hướng dẫn quan trọng về an toàn dành cho hộp pin

1. Trước khi sử dụng hộp pin, hãy đọc kỹ tất cả các hướng dẫn và dấu hiệu cảnh báo trên (1) bộ sạc pin, (2) pin và (3) sản phẩm sử dụng pin.
2. Không tháo rời hoặc làm thay đổi hộp pin. Việc này có thể dẫn đến hỏa hoạn, quá nhiệt hoặc nổ.
3. Nếu thời gian vận hành ngắn hơn quá mức, hãy ngừng vận hành ngay lập tức. Điều này có thể dẫn đến rủi ro quá nhiệt, có thể gây bỏng và thậm chí là nổ.
4. Nếu chất điện phân rơi vào mắt, hãy rửa sạch bằng nước sạch và đến cơ sở y tế ngay lập tức. Chất này có thể khiến bạn giảm thị lực.
5. Không để hộp pin ở tình trạng đoản mạch:
 - (1) Không chạm vào cực pin bằng vật liệu dẫn điện.
 - (2) Tránh cất giữ hộp pin trong hộp có các vật kim loại khác như đinh, tiền xu, v.v...
 - (3) Không được để hộp pin tiếp xúc với nước hoặc mưa.
 Đoàn mạch pin có thể gây ra dòng điện lớn, quá nhiệt, có thể gây bỏng và thậm chí là hỏng hóc.
6. Không cất giữ cũng như sử dụng dụng cụ và hộp pin ở nơi nhiệt độ có thể lên tới hoặc vượt quá 50 °C (122 °F).
7. Không đốt hộp pin ngay cả khi hộp pin đã bị hư hại nặng hoặc hư hỏng hoàn toàn. Hộp pin có thể nổ khi tiếp xúc với lửa.
8. Không đóng đinh, cắt, nghiền nát, ném, làm rơi hộp pin hoặc va vật cứng vào hộp pin. Làm như thế có thể dẫn đến hỏa hoạn, quá nhiệt hoặc nổ.

LƯU GIỮ CÁC HƯỚNG DẪN NÀY.

⚠ THẬN TRỌNG: Chỉ sử dụng pin Makita chính hãng. Việc sử dụng pin không chính hãng Makita, hoặc pin đã được sửa đổi, có thể dẫn đến nổ pin gây ra cháy, thương tích và thiệt hại cá nhân. Nó cũng sẽ làm mất hiệu lực bảo hành của Makita dành cho dụng cụ của Makita và bộ sạc.

Mẹo duy trì tuổi thọ tối đa cho pin

1. Sạc hộp pin trước khi pin bị xả điện hoàn toàn. Luôn dừng việc vận hành dụng cụ và sạc pin khi bạn nhận thấy công suất dụng cụ bị giảm.
2. Không được phép sạc lại một hộp pin đã được sạc đầy. Sạc quá mức sẽ làm giảm tuổi thọ của pin.
3. Sạc pin ở nhiệt độ phòng 10°C - 40°C. Để cho hộp pin nóng nguội lại dần trước khi sạc pin.
4. Khi không sử dụng hộp pin, hãy tháo hộp pin ra khỏi dụng cụ hoặc bộ sạc.

5. **Sạc pin sáu tháng một lần nếu bạn không sử dụng dụng cụ trong một thời gian dài (hơn sáu tháng).**

MÔ TẢ CÁC BỘ PHẬN

Giá đỡ pin (phụ kiện tùy chọn)

► Hình1

1	Giá đỡ pin dành cho hộp pin CXT	2	Giá đỡ pin dành cho hộp pin LXT	3	Hộp pin CXT (10,8 V - tối đa 12 V)	4	Hộp pin LXT (14,4 V / 18 V tối đa)
5	Cáp chuyển đổi	-	-	-	-	-	-

► Hình2

1	Cáp điện	2	Túi đựng pin	3	Nút nguồn	4	Linh kiện làm nóng (bên trong)
5	Dây điện nối dài	-	-	-	-	-	-

LẮP RÁP

Lắp hoặc tháo hộp pin

⚠ THẬN TRỌNG: Luôn tắt thiết bị trước khi lắp hoặc tháo hộp pin.

⚠ THẬN TRỌNG: Giữ giá đỡ pin và hộp pin thật chắc khi lắp hoặc tháo hộp pin. Không giữ giá đỡ pin và hộp pin thật chắc có thể khiến chúng trượt khỏi tay và làm hư hỏng giá đỡ pin và hộp pin và/hoặc gây thương tích cá nhân.

► **Hình3:** 1. Đèn chỉ báo màu đỏ 2. Nút 3. Hộp pin 4. Giá đỡ pin (phụ kiện tùy chọn)

Để lắp hộp pin, đặt thẳng hàng phần chốt nhô ra của hộp pin vào phần rãnh nằm trên vỏ và trượt hộp pin vào vị trí. Lắp hộp pin vào hết mức cho đến khi nó khóa đúng vào vị trí với một tiếng tách nhỏ. Nếu bạn vẫn còn nhìn thấy đèn chỉ báo màu đỏ ở mặt trên của nút, điều đó có nghĩa là chốt vẫn chưa được khóa hoàn toàn.

Để tháo hộp pin, vừa trượt pin ra khỏi giá đỡ pin vừa nhấn nút ở phía trước hộp pin.

⚠ THẬN TRỌNG: Luôn lắp hộp pin khớp hoàn toàn vào vị trí cho đến khi không thể nhìn thấy đèn chỉ báo màu đỏ. Nếu không hộp pin có thể vô tình rơi ra khỏi giá đỡ pin, gây ra thương tích cho bạn hoặc người xung quanh bạn.

⚠ THẬN TRỌNG: Không được dùng sức để lắp hộp pin. Nếu hộp pin không nhẹ nhàng trượt vào vị trí, có nghĩa là pin vẫn chưa được lắp đúng.

Gắn giá đỡ pin

Lấy cáp điện ra khỏi túi đựng pin và kết nối jack cắm với phích cắm của cáp chuyển đổi.

► **Hình4:** 1. Cáp điện 2. Jack cắm 3. Cáp chuyển đổi

Túi đựng pin

Giá đỡ pin (có hộp pin) có thể được lưu trữ trong túi đựng pin. Lấy cáp điện ra khỏi túi đựng pin và kết nối jack cắm với phích cắm của cáp chuyển đổi. Sau đó, đặt giá đỡ pin (có hộp pin) vào túi đựng pin và đóng chặt bộ phận kẹp của dây kéo khóa.

► Hình5

⚠ THẬN TRỌNG: Sau khi cất giữ giá đỡ pin (có hộp pin) vào túi, đảm bảo đóng chặt bộ phận kẹp của dây kéo.

Có thể tháo móc treo dây đai trên giá đỡ pin bằng cách tháo các ốc vít.

► **Hình6:** 1. Vít 2. Móc treo dây đai

Sử dụng dây điện nối dài

Nếu bạn đặt giá đỡ pin ra khỏi túi đựng pin, hãy kết nối dây điện nối dài giữa jack cắm của dây nguồn và phích cắm của cáp chuyển đổi.

► **Hình7:** 1. Dây điện nối dài 2. Cáp điện 3. Cáp chuyển đổi

CHÚ Ý: Khi sử dụng dây điện nối dài, hãy cẩn thận trong việc xử lý giá đỡ pin vì giá đỡ pin có thể vô tình bị rơi.

Sử dụng móc treo dây đai trên giá đỡ pin

Nếu bạn treo giá đỡ pin trên đai lưng, hãy gắn móc treo dây đai của giá đỡ pin vào đai lưng. Sau đó kết nối jack cắm của cáp chuyển đổi với giá đỡ pin và kết nối phích cắm của cáp chuyển đổi với jack cắm của cáp điện.

► **Hình8:** 1. Móc treo dây đai 2. Giá đỡ pin 3. Đai lưng 4. Cáp chuyển đổi 5. Cáp điện

Giá đỡ pin có chức năng chống rơi. Khi tháo giá đỡ pin khỏi thắt lưng, hãy vừa kéo giá đỡ pin lên vừa nhấn nút mở khóa.

► **Hình9:** 1. Nút mở khóa

MÔ TẢ CHỨC NĂNG

Nút nguồn

Để bật chân, kết nối tất cả dây cáp, nhấn nút nguồn trên giá đỡ pin, sau đó nhấn giữ nút nguồn trên chân trong vài giây. Để tắt, hãy nhấn giữ nút nguồn trên chân.

LƯU Ý: Nút nguồn và đèn chỉ báo mức công suất trên giá đỡ pin không được sử dụng với chân. Chỉ có đèn chỉ báo mức công suất 4 sẽ sáng lên khi sử dụng chân.

► **Hình10:** 1. Đèn chỉ báo mức công suất

LƯU Ý: Giá đỡ pin sẽ tự động tắt khoảng 1 tiếng sau khi tắt chân.

Điều chỉnh nhiệt độ

⚠ THẬN TRỌNG: Để vận hành liên tục, đặt cài đặt nhiệt độ thành “thấp” (màu xanh dương). Nếu khu vực gia nhiệt chạm vào cùng một phần da trong một thời gian dài, có khả năng bị bỏng ở nhiệt độ thấp.

Có ba cài đặt nhiệt độ (cao, trung bình, thấp). Khi bạn bật nguồn chân, nhiệt độ được đặt ở mức “cao”. Mỗi lần bạn nhấn nút nguồn, cài đặt nhiệt độ sẽ thay đổi như minh họa trong hình. Màu của nút nguồn sẽ hiển thị cài đặt hiện tại.

















► **Hình11:** 1. Màu đỏ: “cao” 2. Trắng: “trung bình”
3. Màu xanh dương: “thấp”

Chỉ báo dung lượng pin còn lại

Chỉ dành cho hộp pin có đèn chỉ báo

► **Hình12:** 1. Các đèn chỉ báo 2. Nút Check (kiểm tra)

Ấn nút check (kiểm tra) trên hộp pin để chỉ báo dung lượng pin còn lại. Các đèn chỉ báo bật sáng lên trong vài giây.

Các đèn chỉ báo			Dung lượng còn lại
 Bật sáng	 Tắt	 Nhấp nháy	
			75% đến 100%
			50% đến 75%
			25% đến 50%
			0% đến 25%
			Sạc pin.
(Chỉ đối với pin 14,4 V và 18 V pin)			
			Pin có thể đã bị hỏng.
			
(Chỉ đối với pin 14,4 V và 18 V pin)			

LƯU Ý: Tùy thuộc vào các điều kiện sử dụng và nhiệt độ xung quanh, việc chỉ báo có thể khác biệt một chút so với dung lượng thực sự.

Hệ thống bảo vệ pin

Thiết bị này được trang bị hệ thống bảo vệ pin. Hệ thống này sẽ tự động ngắt nguồn điện đến bộ phận gia nhiệt để kéo dài tuổi thọ pin. Nếu dung lượng pin còn lại quá thấp, áo khoác sẽ không hoạt động. Khi bạn bật thiết bị, nguồn sẽ được cấp lại cho bộ phận gia nhiệt, nhưng sẽ dừng lại ngay. Trong tình huống này, hãy tháo và sạc hộp pin lại.

Kết nối thiết bị USB

⚠ THẬN TRỌNG: Chỉ kết nối những thiết bị tương thích với cổng cấp điện USB. Không làm như vậy có thể làm hỏng giá đỡ pin.

CHÚ Ý: Trước khi kết nối thiết bị USB, luôn sao lưu dữ liệu trên thiết bị USB. Không làm như vậy có thể gây mất dữ liệu của bạn.

CHÚ Ý: Giá đỡ pin có thể không cấp điện năng cho một số thiết bị USB.

CHÚ Ý: Khi không sử dụng hoặc sau khi sạc, hãy tháo cáp USB và đóng nắp che.

LƯU Ý: Dòng điện đầu ra thực tế sẽ khác nhau tùy thuộc vào thiết bị USB cần kết nối.

LƯU Ý: Năng lượng pin sẽ bị tiêu thụ trong khi nút nguồn bật. Hãy luôn tắt công tắc khi không sử dụng.

LƯU Ý: Khi sạc nhiều thiết bị USB liên tiếp, chờ khoảng 10 giây sau khi thiết bị trước hoàn tất sạc trước khi bắt đầu sạc thiết bị tiếp theo.

Giá đỡ pin (có hộp pin) có thể đóng vai trò làm nguồn cung cấp điện năng ngoài cho các thiết bị USB.

1. Mở nắp che và kết nối cáp USB (không đi kèm) với cổng USB. Sau đó kết nối đầu còn lại của dây cáp với thiết bị.

2. Bắt đầu sạc:

Khi sử dụng giá đỡ pin (có pin), hãy nhấn và giữ nút nguồn cho đến khi đèn chỉ báo mức công suất sáng lên. Pin cấp nguồn DC 5 V, 2,4 A.

Giá đỡ pin (có pin)

► **Hình13:** 1. Nắp che 2. Cổng USB

Ví dụ về cách sử dụng

Bằng cách siết chặt các khay bấm và dài dây trên chân, bạn có thể sử dụng chân để làm ấm vai và thắt lưng.

► **Hình14**

► **Hình15:** 1. Khuy bấm 2. Dài dây

► **Hình16:** 1. Khuy bấm 2. Dài dây

CHÚ Ý: Để ngăn ngừa hư hỏng đối với linh kiện làm nóng bên trong chân, không sử dụng chân làm đệm hoặc thảm.

CHÚ Ý: Khi bạn đắp chân lên vai hoặc thắt lưng, đảm bảo siết chặt khuy bấm hoặc thắt chặt đai dây.

BẢO TRÌ

⚠ THẬN TRỌNG: Luôn đảm bảo rằng chân đã được tắt công tắc và hộp pin đã được tháo ra trước khi bạn cố gắng thực hiện việc kiểm tra hay bảo dưỡng.

⚠ THẬN TRỌNG: Nếu chân không bật được hoặc có bất kỳ lỗi nào xảy ra khi hộp pin đã được sạc đầy, hãy làm sạch điện cực của giá đỡ pin và hộp pin. Nếu chân vẫn không hoạt động đúng, ngừng sử dụng chân và liên hệ trung tâm dịch vụ ủy quyền của chúng tôi.

CHÚ Ý: Không được phép dùng xăng, ét xăng, dung môi, cồn hoặc hóa chất tương tự. Có thể xảy ra hiện tượng mất màu, biến dạng hoặc nứt vỡ.

Để đảm bảo ĐỘ AN TOÀN và ĐỘ TIN CẬY của sản phẩm, việc sửa chữa hoặc bất cứ thao tác bảo trì, điều chỉnh nào đều phải được thực hiện bởi các Trung tâm Dịch vụ Nhà máy hoặc Trung tâm được Makita Ủy quyền và luôn sử dụng các phụ tùng thiết bị thay thế của Makita.

Làm sạch chân

- Tháo giá đỡ pin (hoặc dây điện nối dài) khỏi chân trước khi giặt.
- Đảm bảo cất giữ cáp điện bên trong túi đựng pin và đóng bộ phận kẹp của dây kéo khóa trước khi giặt.
- Làm theo các hướng dẫn trên thẻ.
- Không giặt chân chung với quần áo khác. Làm như vậy có thể làm áo bị phai màu hoặc đổi màu.
- Không sử dụng chất làm mềm vải.
- Chỉ sử dụng chất tẩy rửa trung tính.
- Sau khi giặt, lấy chân ra khỏi máy giặt ngay.

Cất giữ

Khi không sử dụng, hãy tháo giá đỡ pin ra khỏi chân. Cất giữ chân vào túi bảo quản.

► **Hình 17:** 1. Túi bảo quản

CHÚ Ý: Không cất giữ chân với vật có cạnh mép sắc. Điều này có thể làm hư hỏng chân.

CHÚ Ý: Không cất trữ giá đỡ pin và lớp phủ với chất chống thấm có chứa naptalen hoặc long não. Làm như vậy có thể ăn mòn bộ phận bằng nhựa và lớp cách điện của dây cáp.

PHỤ KIỆN TỰY CHỌN

⚠ THẬN TRỌNG: Các phụ kiện hoặc phụ tùng gắn thêm này được khuyến cáo sử dụng với dụng cụ Makita của bạn theo như quy định trong hướng dẫn này. Việc sử dụng bất cứ phụ kiện hoặc phụ tùng gắn thêm nào khác đều có thể gây ra rủi ro thương tích cho người. Chỉ sử dụng phụ kiện hoặc phụ tùng gắn thêm cho mục đích đã quy định sẵn của chúng.

Nếu bạn cần bất kỳ sự hỗ trợ nào để biết thêm chi tiết về các phụ tùng này, hãy hỏi Trung tâm Dịch vụ của Makita tại địa phương của bạn.

- Giá đỡ pin
- Cáp chuyển đổi
- Pin và bộ sạc chính hãng của Makita

LƯU Ý: Một số mục trong danh sách có thể được bao gồm trong gói dụng cụ làm phụ kiện tiêu chuẩn. Các mục này ở mỗi quốc gia có thể khác nhau.

BẢO HÀNH CÓ ĐIỀU KIỆN CỦA MAKITA

Vui lòng tham khảo bảng bảo hành bổ sung để biết các điều khoản bảo hành mới nhất áp dụng cho sản phẩm này. Nếu không có bảng bảo hành bổ sung, hãy tham khảo chi tiết về bảo hành được nêu tại trang web bên dưới cho quốc gia tương ứng của bạn.

Hoa Kỳ: www.makitatools.com

Canada: www.makita.ca

Các quốc gia khác: www.makita.com

ข้อมูลจำเพาะ

รุ่น:	CB100D	DCB200 / ADCB200
วัสดุ	ชั้นนอก: โพลีเอสเตอร์ 100% ไส้ใน: โพลีเอสเตอร์ 100% ซับใน: โพลีเอสเตอร์ 100%	
ระดับการปรับอุณหภูมิ	3	
ขนาด (ยาว x กว้าง)	700 mm x 1,400 mm (27-9/16" x 55-1/8")	
น้ำหนักสุทธิ *	0.58 kg (1.28 lb)	

* น้ำหนักโดยประมาณไม่รวมช่องใส่แบตเตอรี่ ถัดแบตเตอรี่ สายไฟต่อพ่วงและถุงเก็บ

ข้อมูลจำเพาะสำหรับช่องใส่แบตเตอรี่และถัดแบตเตอรี่

พอร์ตจ่ายไฟ USB	D.C. 5 V, 2.4 A, ประเภท A	
แรงดันไฟฟ้าที่กำหนด	D.C. 10.8 V - 12 V สูงสุด D.C. 14.4 V D.C. 18 V	
ถัดแบตเตอรี่	10.8 V - 12V สูงสุด	BL1016 / BL1021B / BL1041B
	14.4 V	BL1415N / BL1430B / BL1440 / BL1460B
	18 V	BL1815N / BL1820B / BL1830B / BL1840B / BL1850B / BL1860B

- เนื่องจากการค้นคว้าวิจัยและพัฒนาอย่างต่อเนื่อง ข้อมูลจำเพาะในเอกสารฉบับนี้อาจเปลี่ยนแปลงได้โดยไม่ต้องแจ้งให้ทราบล่วงหน้า
- ข้อมูลจำเพาะและถัดแบตเตอรี่อาจแตกต่างกันไปในแต่ละประเทศ

คำเตือน: ใช้ถัดแบตเตอรี่ที่ระบุไว้ข้างบนเท่านั้น การใช้ถัดแบตเตอรี่ประเภทอื่นอาจก่อให้เกิดความเสี่ยงที่จะได้รับบาดเจ็บและ/หรือเกิดไฟไหม้

การจัดกลุ่มของช่องใส่แบตเตอรี่และผ้าห่ม

สำหรับการจัดกลุ่มของช่องใส่แบตเตอรี่และผ้าห่ม โปรดดูรายละเอียดในตารางด้านล่าง

รุ่น	แบตเตอรี่	หมายเลขชิ้นส่วนของช่องใส่แบตเตอรี่
CB100D	10.8 V - 12 V สูงสุด	TD00000110
DCB200 / ADCB200	14.4 V หรือ 18 V	TD00000111

หมายเหตุ: ช่องใส่แบตเตอรี่ที่ใช้ได้จะแตกต่างกันไปในแต่ละประเทศ

CB100D

การตั้งค่าอุณหภูมิ	ตลับแบตเตอรี่	
	BL1041B	
สูง	3.5 ชั่วโมง	
ปานกลาง	7.0 ชั่วโมง	
ต่ำ	10.5 ชั่วโมง	

DCB200 / ADCB200

การตั้งค่าอุณหภูมิ	ตลับแบตเตอรี่	
	BL1460B	BL1860B
สูง	5.5 ชั่วโมง	7.5 ชั่วโมง
ปานกลาง	10.5 ชั่วโมง	16.0 ชั่วโมง
ต่ำ	23.0 ชั่วโมง	33.0 ชั่วโมง

- เวลาการทำงานในตารางด้านบนเป็นคำแนะนำอย่างคร่าวๆ ซึ่งอาจแตกต่างกันไปตามเวลาการทำงานจริง
- เวลาการทำงานอาจแตกต่างกันไปตามชนิดของแบตเตอรี่ สถานะการชาร์จ และเงื่อนไขการใช้
- ตลับแบตเตอรี่อาจแตกต่างกันไปตามแต่ละประเทศ

สัญลักษณ์

สัญลักษณ์บางสัญลักษณ์ต่อไปนี้ใช้สำหรับผลิตภัณฑ์นี้ โปรดศึกษาความหมายของสัญลักษณ์ให้เข้าใจก่อนการใช้งาน

	อ่านคู่มือการใช้งาน
	ซักในเครื่องซักผ้าที่อุณหภูมิต่ำกว่า 30°C โดยใช้รอบการหมุนแบบเบา
	ห้ามใช้สารฟอกขาว
	ห้ามบิด
	ห้ามรีด
	ห้ามซักแห้ง
	อย่าใช้กับเด็กเล็กมากๆ (อายุ 0-3 ปี)
	อย่าเติมเข็มกลัด
	อบแห้งด้วยความร้อนต่ำ
	ตากบนราว
	อุปกรณ์ไฟฟ้า คลาส III



สำหรับประเทศในสหภาพยุโรปเท่านั้น การกำจัดผลิตภัณฑ์นี้อาจถูกต้อง เครื่องหมายนี้บ่งบอกว่าไม่ควรกำจัดผลิตภัณฑ์นี้กับของเสียในครัวเรือนอื่นๆทั่วสหภาพยุโรป เพื่อป้องกันอันตรายที่อาจเกิดขึ้นต่อสิ่งแวดล้อมหรือสุขภาพของมนุษย์จากการกำจัดของเสียที่ไม่ได้รับการควบคุม ให้รีไซเคิลผลิตภัณฑ์ด้วยความรับผิดชอบเพื่อส่งเสริมการนำทรัพยากรวัสดุกลับมาใช้ใหม่อย่างยั่งยืน เมื่อต้องการส่งคืนอุปกรณ์ที่ใช้แล้ว โปรดใช้ระบบการคืนและการเก็บรวบรวม หรือติดต่อผู้แทนจำหน่ายที่จำหน่ายผลิตภัณฑ์นี้หรือผู้แทนจำหน่ายสามารถนำผลิตภัณฑ์นี้ไปรีไซเคิลได้อย่างปลอดภัยต่อสิ่งแวดล้อม เนื่องจากในอุปกรณ์มีส่วนประกอบอันตราย อุปกรณ์ไฟฟ้าและอิเล็กทรอนิกส์ที่ใช้แล้วจึงอาจส่งผลกระทบต่อสิ่งแวดล้อมและสุขภาพของมนุษย์ในเชิงลบ

v

โวลต์



ไฟฟ้ากระแสตรง

ข้อควรระวัง FCC

สำหรับประเทศสหรัฐอเมริกา

อุปกรณ์นี้เป็นไปตามกฎ FCC ส่วนที่ 15 การใช้งานเป็นไปตามเงื่อนไขสองประการดังต่อไปนี้:

- (1) อุปกรณ์นี้ต้องไม่ก่อให้เกิดสัญญาณรบกวนที่เป็นอันตราย และ
- (2) อุปกรณ์นี้จะต้องสามารถรับสัญญาณรบกวนต่างๆ ที่ได้รับ รวมถึงสัญญาณรบกวนที่อาจทำให้เกิดการทำงานที่ไม่พึงประสงค์

การเปลี่ยนแปลงหรือการดัดแปลงที่ไม่ได้รับการรับรองโดยฝ่ายที่รับผิดชอบในการปฏิบัติตามข้อกำหนดอาจทำให้สิทธิ์ของผู้ใช้ในการใช้อุปกรณ์เป็นโมฆะ

หมายเหตุ: อุปกรณ์นี้ได้รับการทดสอบและพบว่าสอดคล้องกับข้อกำหนดสำหรับอุปกรณ์ดิจิทัลระดับ B ตามกฎ FCC ส่วนที่ 15 ข้อจำกัดเหล่านี้ถูกกำหนดขึ้นเพื่อป้องกัน

สัญญาณรบกวนที่เป็นอันตรายในบริเวณที่อยู่อาศัย อุปกรณ์นี้ก่อนให้เกิด, ใช้ และสามารถแผ่พลังงานความถี่คลื่นวิทยุ และหากไม่ติดตั้งและใช้อย่างเหมาะสมตามคำแนะนำ อาจทำให้เกิดสัญญาณรบกวนที่เป็นอันตรายต่อการรับสัญญาณวิทยุหรือ โทรทัศน์ซึ่งสามารถกำหนดได้โดยการเปิดและปิดอุปกรณ์ ผู้ใช้ควรพยายามแก้ไขสัญญาณรบกวนโดยใช้มาตรการดังต่อไปนี้:

- ปรับทิศทางหรือย้ายเสารับสัญญาณ
- เพิ่มระยะห่างระหว่างอุปกรณ์และตัวรับ
- เชื่อมต่ออุปกรณ์เข้ากับเต้าเสียบบนวงจรที่ต่างจากที่ตัวรับเชื่อมต่ออยู่
- ปรึกษากับตัวแทนจำหน่ายหรือช่างเทคนิควิทยุ / โทรทัศน์ที่มีประสบการณ์เพื่อขอความช่วยเหลือ

มาตรฐาน ICES-003

CAN ICES-003(B)/NMB-003(B)

คำเตือนด้านความปลอดภัย

⚠ คำเตือน: อ่านคำเตือนด้านความปลอดภัยและคำแนะนำทั้งหมด การไม่ปฏิบัติตามคำเตือนและคำแนะนำดังกล่าวอาจส่งผลให้ไฟฟ้าช็อต ไฟไหม้ และ/หรือได้รับบาดเจ็บร้ายแรง

เก็บรักษาค่าเตือนและคำแนะนำทั้งหมดไว้เป็นข้อมูลอ้างอิงในอนาคต

คำว่า “อุปกรณ์” ในคำเตือนและข้อควรระวังหมายถึงผ้าห่มและช่องใส่แบตเตอรี่พร้อมตลับแบตเตอรี่

คำแนะนำด้านความปลอดภัยที่สำคัญ

- **เมื่อไม่ได้ใช้ ให้จัดเก็บดังต่อไปนี้:**
 - ปล่อยให้เสียบเย็นลงก่อนที่จะพับ
 - อย่าทำให้อุปกรณ์มีรอยยับโดยการวางสิ่งของไว้ด้านบนในระหว่างการจัดเก็บ
- ตรวจสอบอุปกรณ์เพื่อดูร่องรอยการเสื่อมสภาพหรือความเสียหายเสมอ หากมีร่องรอยต่างๆ หรืออุปกรณ์ถูกใช้งานผิดวัตถุประสงค์ ให้ส่งกลับไปยังผู้จัดจำหน่ายเพื่อใช้งานอื่นๆ ต่อไป
- อุปกรณ์นี้ไม่ได้ออกแบบมาเพื่อใช้ทางการแพทย์ในโรงพยาบาล
- อุปกรณ์นี้ห้ามใช้กับผู้ที่ตอบสนองต่อความร้อนได้ช้า และผู้ที่มีร่างกายอ่อนแอมากขึ้นที่ไม่สามารถตอบสนองต่อความร้อนสูงเกินไปได้
- **ไม่อนุญาตให้เด็กที่อายุต่ำกว่าสามปีใช้อุปกรณ์นี้** เนื่องจากยังไม่สามารถตอบสนองต่อความร้อนที่สูงเกินไปได้
- ห้ามเด็กที่อายุเกินสามปีใช้อุปกรณ์นี้ เว้นแต่ได้รับการปรับตั้งไว้ล่วงหน้าโดยพ่อแม่หรือผู้ปกครอง หรือเด็กที่ได้รับคำแนะนำอย่างเพียงพอเกี่ยวกับวิธีการควบคุมอุปกรณ์อย่างปลอดภัยแล้ว
- สวิตช์หรือส่วนควบคุมจะต้องไม่เปียกระหว่างการซักและระหว่างอบแห้งสายไฟจะต้องอยู่ในตำแหน่งที่น้ำจะไม่ไหลเข้าไปในสวิตช์หรือส่วนควบคุม
- สำหรับผู้ใช้ในยุโรป: อุปกรณ์นี้เด็กอายุตั้งแต่ 8 ปีขึ้นไป หรือบุคคลที่มีความบกพร่องทางร่างกาย การรับรู้ความรู้สึก หรือทางจิตใจ หรือขาดประสบการณ์และความรู้เกี่ยวกับการใช้งาน สามารถใช้งานได้ หากได้รับคำแนะนำการใช้งานอย่างปลอดภัยและเข้าถึงถึงอันตรายที่อาจเกิดขึ้น ไม่ควรถูกให้เด็กเล่นกับอุปกรณ์นี้ ไม่ควรถูกให้เด็กทำความสะอาดและดูแลรักษาตามลำพังโดยไม่มีผู้ดูแล

- สำหรับผู้ใช้ในพื้นที่อื่นนอกเหนือจากยุโรป: อุปกรณ์นี้ไม่ได้ออกแบบมาเพื่อให้บุคคล (รวมถึงเด็ก) ที่มีความบกพร่องทางร่างกาย การรับความรู้สึก หรือทางจิตใจ หรือขาดประสบการณ์และความรู้เกี่ยวกับการใช้งาน ใช้ เว้นแต่ได้รับคำแนะนำการใช้งานอย่างปลอดภัยโดยบุคคลที่รับผิดชอบความปลอดภัยของพวกเขา ควรดูแลเด็กอย่างใกล้ชิดเพื่อป้องกันไม่ให้เด็กเล่นอุปกรณ์นี้

คำเตือนด้านความปลอดภัยทั่วไป

- เด็ก ผู้พิการ หรือผู้ที่ตอบสนองต่อความร้อนได้ช้า เช่น ผู้ที่การไหลเวียนของโลหิตไม่ดี ควรตรวจการใช้งานอุปกรณ์นี้
- อย่าใช้อุปกรณ์นอกเหนือจากวัตถุประสงค์ที่ระบุไว้
- ห้ามใช้อุปกรณ์ในขณะที่เปียกอยู่
- อย่าใช้อุปกรณ์บนผิวเปลือยเปล่า
- ถ้าคุณรู้สึกถึงความผิดปกติ ให้ปิดสวิตช์อุปกรณ์และถอดช่องใส่แบตเตอรี่ออกทันที
- อย่าให้สายไฟและสายไฟต่อพ่วงถูกบีบ สายไฟที่ชำรุดอาจทำให้เกิดไฟฟ้าช็อตหรือไฟไหม้ได้
- หากพบความผิดปกติใดๆ โปรดติดต่อศูนย์บริการที่ใกล้คุณเพื่อรับการซ่อมแซม
- อย่าใช้เข็มกลัดหรือสิ่งอื่นที่คล้ายกันนี้ สายไฟด้านในอาจเสียหายได้
- เก็บรักษาฉลากและป้ายชื่อไว้ หากไม่สามารถอ่านฉลากหรือป้ายได้หรือสูญหาย โปรดติดต่อศูนย์บริการของเราเพื่อรับการซ่อมแซม
- เลือกการตั้งค่าอุณหภูมิที่เหมาะสมตามสภาพแวดล้อมที่ใช้งานสำหรับการใช้งานต่อเนื่อง
- ถัดแบตเตอรี่, ช่องใส่แบตเตอรี่ และตัวเชื่อมต่อจะต้องไม่เปียกหรือชื้นหรืออบแห้ง
- เด็กไม่สามารถใช้อุปกรณ์นี้ได้ เว้นแต่ได้รับการปรับตั้งไว้ล่วงหน้าโดยพ่อแม่หรือผู้ปกครอง หรือเด็กที่ได้รับคำแนะนำอย่างเพียงพอเกี่ยวกับวิธีการควบคุมอุปกรณ์อย่างปลอดภัยแล้ว
- ระวังอย่าให้ผิวหนังส่วนเดิมสัมผัสกับส่วนทำความร้อนเป็นเวลานาน หากส่วนทำความร้อนสัมผัสกับผิวหนังส่วนเดิมเป็นเวลานาน อาจทำให้เกิดแผลไหม้แม้ว่าอุณหภูมิจะค่อนข้างต่ำ (40 ถึง 60 °C) ก็ตาม
- หยุดใช้อุปกรณ์เมื่อคุณรู้สึกร้อน
- ห้ามใช้อุปกรณ์ขณะที่นอนหลับ
- เพื่อหลีกเลี่ยงโอกาสที่จะเกิดโรคลมแดด ให้ถอดการเชื่อมต่อของเสื่อออกขณะเคลื่อนย้ายไปยังสภาพแวดล้อมที่อุณหภูมิสูงกว่ามาก
- อย่าตัดเข็มกลัดลงบนผ้าห่ม

- ถอดแบตเตอรี่ออกจากอุปกรณ์ก่อนทำการชาร์จ
- ถอดแบตเตอรี่ที่หมดแล้วจากอุปกรณ์และกำจัดแบตเตอรี่ทิ้งอย่างปลอดภัย
- เมื่อไม่ได้ใช้งานให้ถอดช่องใส่แบตเตอรี่ออกจากผ้าห่ม
- ก่อนเก็บอุปกรณ์ ให้ถอดถลับแบตเตอรี่ออกจากช่องใส่แบตเตอรี่
- อย่าทำให้ขั้วจ่ายไฟลัดวงจร
- อย่าใช้งานอุปกรณ์ในสภาพที่อาจเกิดการระเบิด เช่น ในสถานที่ที่มีของเหลว ก๊าซ หรือฝุ่นผงที่มีคุณสมบัติไวไฟ
- อย่าใช้อุปกรณ์นี้กับสัตว์เลี้ยง เก็บอุปกรณ์นี้ให้ห่างจากสัตว์เลี้ยง
- อย่าโยนหรือหมุนอุปกรณ์นี้
- อย่าวางของหนักลงบนอุปกรณ์นี้
- อย่าใช้อุปกรณ์นี้เมื่อผ้าห่มพับอยู่
- ระวังอย่าให้สายไฟและผ้าห่มถูกเครื่องใช้เคลื่อนย้ายได้ เช่น แก้อัสนอนหรือเตียง
- อย่าใช้อุปกรณ์นี้กับเครื่องทำความร้อนอื่นๆ ในเวลาเดียวกัน

การซัก

- ชวนซักผ้าห่ม ให้ปฏิบัติตามคำแนะนำบนป้ายข้อความระวังบนผ้าห่ม
- ก่อนที่จะทำความสะอาดผ้าห่มให้ถอดช่องใส่แบตเตอรี่ สายไฟต่อพ่วง และถลับแบตเตอรี่ออกก่อน ใส่สายไฟในกระเป่าแบตเตอรี่และรูดซิปปิด

ความปลอดภัยของพื้นที่ใช้งาน

- ดูแลให้พื้นที่ใช้งานให้สะอาดและมีแสงสว่างเพียงพอ พื้นที่ที่รกหรือมีตะกั่วเพิ่มความเสี่ยงในการเกิดอุบัติเหตุ

ความปลอดภัยด้านไฟฟ้า

- อย่าให้อุปกรณ์โดนฝนหรืออยู่ในสถานะที่เปียกชื้น การปล่อยให้ผ้าห่มเข้าไปในอุปกรณ์อาจเพิ่มความเสี่ยงในการเกิดไฟฟ้าช็อต
- อย่าใช้สายไฟอย่างไม่เหมาะสม ห้ามใช้สายไฟในการยก ดึง หรือถอดปลั๊กออกจากผ้าห่ม เก็บรักษาสายไฟให้ห่างจากความร้อน น้มน้ำ ของมีคม
- อย่าเชื่อมต่อแหล่งจ่ายไฟกับพอร์ต USB ไม่เช่นนั้น อาจเสี่ยงที่จะเกิดไฟไหม้ได้ พอร์ต USB ออกแบบมาสำหรับใช้ในการชาร์จอุปกรณ์แรงดันไฟฟ้าต่ำเท่านั้น
- ปิดฝาบนพอร์ต USB เมื่อไม่ได้ชาร์จอุปกรณ์แรงดันไฟฟ้าต่ำเสมอ

- อย่าเหยียบ ลวด ชลช เข้าไปในพอร์ตจ่ายไฟ USB ไม่เช่นนั้น จะทำให้เกิดไฟฟ้าลวดวงจรซึ่งเป็นสาเหตุให้เกิดควันและไฟไหม้ได้
- อย่าจับสายไฟและแบตเตอรี่ด้วยมือที่เปียกหรือลื่น
- ห้ามใช้อุปกรณ์เมื่อสายไฟหรือปลั๊กไฟเสียหาย
- ใช้ลั๊บบนแบตเตอรี่และช่องใส่แบตเตอรี่ที่ระบุโดย Makita เสมอ
- อย่าวางสายไฟที่ไม่ได้เชื่อมต่อทิ้งไว้ในขณะที่ยังมีการจ่ายไฟจากแบตเตอรี่ เด็กอาจนำปลั๊กที่มีกระแสไฟฟ้าไหลผ่านเข้าปากและทำให้ได้รับบาดเจ็บ
- อย่าเชื่อมต่อปลั๊กของช่องใส่แบตเตอรี่กับอุปกรณ์อื่นนอกจากอุปกรณ์ที่ระบุโดย Makita

ความปลอดภัยส่วนบุคคล

- มีความระมัดระวัง ว่าตัวเองกำลังทำอะไร และใช้สามัญสำนึกขณะใช้อุปกรณ์ อย่าใช้อุปกรณ์ขณะที่เหนื่อยหรืออยู่ภายใต้ฤทธิ์ยาเสพติด แอลกอฮอล์ หรือยารักษาโรค การปล่อยปลงละเลยขณะใช้อุปกรณ์อาจทำให้ได้รับบาดเจ็บสาหัสได้

การใช้และการดูแลอุปกรณ์

- อย่าใช้อุปกรณ์หากสวิตช์ไม่สามารถเปิดและปิดได้ อุปกรณ์ใดๆ ที่ไม่สามารถควบคุมได้ด้วยสวิตช์นั้นเป็นอันตรายและต้องได้รับการซ่อม
- การบำรุงรักษาเครื่อง ตรวจสอบชิ้นส่วนที่แตกหักและสภาพอื่น ๆ ซึ่งอาจส่งผลกระทบต่อการทำงานของอุปกรณ์ หากชำรุดให้นำอุปกรณ์ไปซ่อมแซมก่อนใช้
- ใช้อุปกรณ์ตามคำแนะนำเหล่านี้ โดยคำนึงถึงสภาพการทำงานและงานที่จะทำ การใช้อุปกรณ์ในการทำงานที่ต่างจากวัตถุประสงค์ที่ระบุไว้ อาจทำให้เกิดสถานการณ์ที่อันตรายได้
- หากการเชื่อมต่อฟิวส์ขาดให้นำอุปกรณ์กลับไปยังศูนย์บริการของเราเพื่อรับการซ่อมแซม

การใช้งานและดูแลเครื่องมือที่ใช้แบตเตอรี่

- ป้องกันไม่ให้เกิดการใช้งานโดยไม่ตั้งใจ ตรวจสอบให้แน่ใจว่าสวิตช์อยู่ในตำแหน่งปิด ก่อนติดตั้งชุดแบตเตอรี่หรือทำการยกหรือเคลื่อนย้ายอุปกรณ์ การเคลื่อนย้ายเครื่องมือโดยที่นิ้วมือของคุณอยู่บนสวิตช์หรือการจ่ายไฟแก่เครื่องมือโดยที่สวิตช์เปิดอยู่ จะทำให้เกิดอุบัติเหตุได้
- ถอดชุดแบตเตอรี่ออกจากเครื่องก่อนทำการปรับเปลี่ยน เปลี่ยนอุปกรณ์เสริม หรือจัดเก็บเครื่อง มาตรการความปลอดภัยเชิงป้องกันดังกล่าวจะลดความเสี่ยงในการเริ่มใช้งานเครื่องมือโดยไม่ตั้งใจได้

- ชาร์จไฟใหม่ด้วยเครื่องชาร์จที่ระบุโดยผู้ผลิตเท่านั้น เครื่องชาร์จที่เหมาะสมสำหรับชุดแบตเตอรี่ประเภทหนึ่งอาจมีความเสี่ยงที่จะเกิดไฟไหม้เมื่อใช้กับชุดแบตเตอรี่อีกประเภทหนึ่ง
- ใช้อุปกรณ์กับชุดแบตเตอรี่ที่กำหนดไว้โดยเฉพาะเท่านั้น การใช้ชุดแบตเตอรี่ประเภทอื่นอาจทำให้เสี่ยงที่จะได้รับบาดเจ็บและเกิดไฟไหม้
- เมื่อไม่ใช้งานชุดแบตเตอรี่ ให้เก็บห่างจากวัตถุที่เป็นโลหะอื่นๆ เช่น คลิปหนีบกระดาษ เหรียญ กุญแจ กรรไกรตัดเล็บ สกรู หรือวัตถุที่เป็นโลหะขนาดเล็กอื่นๆ ที่สามารถเชื่อมต่อชั่วคราวกับขั้วหนึ่งได้ การลวดวงจรชุดแบตเตอรี่อาจทำให้อ่อนจัดหรือเกิดไฟไหม้
- ในกรณีที่ใช้งานไม่ถูกต้อง อาจมีของเหลวไหลออกจากแบตเตอรี่ ให้หลีกเลี่ยงการสัมผัส หากสัมผัสโดนของเหลวโดยไม่ตั้งใจ ให้ล้างออกด้วยน้ำ หากของเหลวกระเด็นเข้าตา ให้รีบไปพบแพทย์ ของเหลวที่ไหลออกจากแบตเตอรี่อาจทำให้ผิวหนังระคายเคืองหรือไหม้
- ห้ามใช้ชุดแบตเตอรี่หรืออุปกรณ์ที่ชำรุดหรือมีการดัดแปลง แบตเตอรี่ที่เสียหายหรือมีการแก้ไขอาจทำให้เกิดสิ่งที่ไม่ดีได้ เช่น ไฟไหม้ ระเบิด หรือเสี่ยงต่อการบาดเจ็บ
- ห้ามให้ชุดแบตเตอรี่หรืออุปกรณ์ใกล้กับไฟ หรือบริเวณที่มีอุณหภูมิสูงเกิน หากโดนไฟหรืออุณหภูมิสูงเกิน 130°C (265°F) อาจทำให้เกิดการระเบิดได้
- กรุณาปฏิบัติตามคำแนะนำสำหรับการชาร์จไฟ และห้ามชาร์จแบตเตอรี่หรืออุปกรณ์ในบริเวณที่มีอุณหภูมิ นอกเหนือไปจากที่ระบุในคำแนะนำ การชาร์จไฟที่ไม่เหมาะสมหรืออุณหภูมิที่นอกเหนือไปจากช่วงอุณหภูมิที่ระบุอาจทำให้แบตเตอรี่เสียหายและเป็นการเพิ่มความเสี่ยงในการเกิดไฟไหม้ได้
- ให้บริการซ่อมโดยผู้ซ่อมที่ผ่านการรับรอง โดยใช้ชิ้นส่วนทดแทนที่เหมือนกันเท่านั้น เพราะจะทำให้การรับประกันกันที่มีความปลอดภัย
- ห้ามดัดแปลงหรือพยายามซ่อมเครื่องมือหรือชุดแบตเตอรี่ด้วยตนเอง ยกเว้นทำตามคำแนะนำในการใช้งานและการดูแลรักษาที่ระบุไว้ในคู่มือการใช้งานและการดูแลรักษา

คำแนะนำเพื่อความปลอดภัยที่สำคัญสำหรับดลั๊บบนแบตเตอรี่

1. ก่อนใช้งานดลั๊บบนแบตเตอรี่ ให้อ่านคำแนะนำและเครื่องหมายเตือนทั้งหมดบน (1) เครื่องชาร์จแบตเตอรี่ (2) แบตเตอรี่ และ (3) ตัวผลิตภัณฑ์ที่ใช้แบตเตอรี่

2. อย่าถอดแยกชิ้นส่วนหรือทำการดัดแปลงตัวแบตเตอรี่ เนื่องจากอาจทำให้เกิดไฟไหม้ ความร้อนที่สูงเกินไป หรือระเบิดได้
3. หากระยะเวลาที่เครื่องทำงานสั้นเกินไป ให้หยุดใช้งานทันที เนื่องจากอาจมีความเสี่ยงที่จะร้อนจัด ไฟไหม้หรือระเบิดได้
4. หากสารละลายอิเล็กโทรไลต์กระเด็นเข้าตา ให้ล้างออกด้วยน้ำเปล่าและรีบไปพบแพทย์ทันที เนื่องจากอาจทำให้ตาบอด
5. ห้ามลัดวงจรตัวแบตเตอรี่:
 - (1) ห้ามแตะขั้วกับวัตถุที่เป็นสื่อนำไฟฟ้าใดๆ
 - (2) หลีกเลี่ยงการเก็บตัวแบตเตอรี่ไว้ในภาชนะร่วมกับวัตถุที่เป็นโลหะ เช่น กรรไกรตัดเล็บ เหรียญ ฯลฯ
 - (3) อย่าให้ตัวแบตเตอรี่ถูกน้ำหรือฝน
 แบตเตอรี่ลัดวงจรอาจทำให้เกิดการไหลของกระแสไฟฟ้า ร้อนจัด ไฟไหม้หรือเสียหายได้
6. ห้ามเก็บและใช้เครื่องมือและตัวแบตเตอรี่ไว้ในสถานที่ที่มีอุณหภูมิสูงถึงหรือเกิน 50 °C (122 °F)
7. ห้ามเผาตัวแบตเตอรี่ทิ้ง แม้ว่าแบตเตอรี่จะเสียหายจนใช้การไม่ได้หรือเสื่อมสภาพแล้ว ตัวแบตเตอรี่อาจจะระเบิดในกองไฟ
8. อย่าตอกตะปู ตัด บด ขั้ว หรือทำตัวแบตเตอรี่หล่นพื้น หรือกระแทกตัวแบตเตอรี่กับวัตถุของแข็ง การกระทำดังกล่าวอาจส่งผลให้เกิดไฟไหม้ ความร้อนที่สูงเกินไป หรือระเบิดได้
9. ห้ามใช้แบตเตอรี่ที่เสียหาย
10. แบตเตอรี่ลิเทียมไอออนที่มีમાาให้มันเป็นไปตามข้อกำหนดของ Dangerous Goods Legislation สำหรับการขนส่งเพื่อการพาณิชย์ เช่น โดยบุคคลที่สาม ตัวแทนขนส่งสินค้า จะต้องตรวจสอบข้อกำหนดพิเศษในด้านการบรรจุหีบห่อหรือการติดป้ายสินค้าในการเตรียมสินค้าที่จะขนส่ง ให้ปรึกษาผู้เชี่ยวชาญด้านวัตถุอันตราย โปรดตรวจสอบข้อกำหนดในประเทศที่อาจมีรายละเอียดอื่น ๆ เพิ่มเติม ให้ติดเทปหรือปิดหน้าสัมผัสและห่อแบตเตอรี่ในลักษณะที่แบตเตอรี่จะไม่เคลื่อนที่ไปมาในหีบห่อ
11. เมื่อกำจัดตัวแบตเตอรี่ ให้ถอดตัวแบตเตอรี่ออกจากเครื่องมือและกำจัดในสถานที่ที่ปลอดภัย ปฏิบัติตามข้อบังคับในท้องถิ่นที่เกี่ยวข้องกับการกำจัดแบตเตอรี่
12. ใช้แบตเตอรี่กับผลิตภัณฑ์ที่ระบุโดย Makita เท่านั้น การติดตั้งแบตเตอรี่ในผลิตภัณฑ์ที่ไม่ใช่ตามที่ระบุอาจทำให้เกิดไฟไหม้ ความร้อนสูง ระเบิด หรืออิเล็กโทรไลต์รั่วไหลได้
13. หากไม่ใช่เครื่องมือเป็นระยะเวลานาน จะต้องถอดแบตเตอรี่ออกจากเครื่องมือ
14. ในระหว่างและหลังการใช้งาน ตัวแบตเตอรี่อาจร้อนซึ่งอาจลวกผิวหรือทำให้ผิวไหม้ที่อุณหภูมิต่ำได้ โปรดระมัดระวังในการจัดการกับแบตเตอรี่ที่ร้อน
15. อย่าสัมผัสขั้วของเครื่องมือทันทีหลังจากการใช้งาน เนื่องจากอาจมีความร้อนพอที่จะทำให้ผิวไหม้ได้
16. อย่าปล่อยให้เศษวัสดุ ผุ่นผง หรือดินเข้าไปติดอยู่ในขั้ว รู และร่องของตัวแบตเตอรี่ เนื่องจากอาจทำให้เครื่องมือหรือตัวแบตเตอรี่มีประสิทธิภาพลดลงหรือเสียหายได้
17. หากเครื่องมือไม่รองรับสายไฟแรงดันสูง อย่าใช้ตัวแบตเตอรี่ใกล้กับสายไฟแรงดันสูง เนื่องจากเครื่องมือหรือตัวแบตเตอรี่อาจทำงานผิดปกติหรือเสียหายได้
18. เก็บแบตเตอรี่ให้ห่างจากเด็ก

ปฏิบัติตามคำแนะนำเหล่านี้

⚠️ ข้อควรระวัง: ใช้แบตเตอรี่ของแท้จาก Makita เท่านั้น การใช้แบตเตอรี่ Makita ที่ไม่แท้ หรือแบตเตอรี่ที่ถูกเปลี่ยน อาจทำให้แบตเตอรี่ระเบิด ก่อให้เกิดเพลิงลุกไหม้ การบาดเจ็บ และความเสียหายได้ และจะทำให้การรับประกันของ Makita สำหรับเครื่องมือและแท่นชาร์จของ Makita เป็นโมฆะด้วย

เคล็ดลับในการรักษาอายุการใช้งานของแบตเตอรี่ให้ยาวนานที่สุด

1. ชาร์จตัวแบตเตอรี่ก่อนที่ไฟจะหมด หยุดการใช้งานแล้วชาร์จประจุไฟฟ้าใหม่ทุกครั้งเมื่อคุณรู้สึกว่าคุณกรณมีกำลังลดลง
2. อย่าชาร์จตัวแบตเตอรี่ที่มีไฟเต็มแล้ว การชาร์จประจุไฟฟ้ามากเกินไปอาจจะทำให้อายุการใช้งานของตัวแบตเตอรี่สั้นลง
3. ชาร์จประจุไฟฟ้าตัวแบตเตอรี่ในห้องที่มีอุณหภูมิระหว่าง 10 °C - 40 °C ปล่อยให้ตัวแบตเตอรี่เย็นลงก่อนที่จะชาร์จไฟ
4. เมื่อไม่ใช่ตัวแบตเตอรี่ ให้ถอดออกจากเครื่องมือหรือเครื่องชาร์จ
5. ชาร์จไฟตัวแบตเตอรี่หากคุณไม่ต้องการใช้เป็นเวลานาน (เกินกว่าหกเดือน)

คำอธิบายชิ้นส่วนต่างๆ

ช่องใส่แบตเตอรี่ (อุปกรณ์เสริม)

▶ หมายเลข 1

1	ช่องใส่แบตเตอรี่สำหรับ ดัลบ์แบตเตอรี่ CXT	2	ช่องใส่แบตเตอรี่สำหรับ ดัลบ์แบตเตอรี่ LXT	3	ดัลบ์แบตเตอรี่ CXT (10.8 V - 12 V สูงสุด)	4	ดัลบ์แบตเตอรี่ LXT (14.4 V / 18 V สูงสุด)
5	สายอะแดปเตอร์	-	-	-	-	-	-

▶ หมายเลข 2

1	สายไฟ	2	กระเป่าใส่แบตเตอรี่	3	ปุ่มไฟหลัก	4	องค์ประกอบความร้อน (ภายใน)
5	สายไฟต่อพ่วง	-	-	-	-	-	-

การติดตั้ง

การใส่หรือการถอดดัลบ์แบตเตอรี่

⚠ ข้อควรระวัง: ปิดสวิตช์เครื่องมือก่อนใส่หรือถอดดัลบ์แบตเตอรี่ทุกครั้ง

⚠ ข้อควรระวัง: ถึงช่องใส่แบตเตอรี่และดัลบ์แบตเตอรี่ให้แน่นในระหว่างการใส่หรือการถอดดัลบ์แบตเตอรี่ หากไม่ถึงช่องใส่แบตเตอรี่และดัลบ์แบตเตอรี่ให้แน่น อาจทำให้ช่องใส่แบตเตอรี่และดัลบ์แบตเตอรี่ลื่นหลุดมือ และทำให้ช่องใส่แบตเตอรี่และดัลบ์แบตเตอรี่เสียหายและ/หรือทำให้ได้รับบาดเจ็บได้

▶ หมายเลข 3: 1. ไฟแสดงสถานะสีแดง 2. ปุ่ม 3. ดัลบ์แบตเตอรี่ 4. ช่องใส่แบตเตอรี่ (อุปกรณ์เสริม)

เมื่อต้องการใส่ดัลบ์แบตเตอรี่ ให้จัดแนวสันบนดัลบ์แบตเตอรี่ให้ตรงกับร่องบนตัวช่องใส่แบตเตอรี่ แล้วเลื่อนดัลบ์แบตเตอรี่เข้าที่ ใส่ดัลบ์แบตเตอรี่เข้าจนสุดจนกระทั่งล๊อคเข้าที่ซึ่งจะได้ยินเสียงคลิกเบา หากยังเห็นส่วนสีแดงที่ด้านบนของปุ่ม แสดงว่าดัลบ์แบตเตอรี่ยังไม่ล๊อคเข้าที่

เมื่อต้องการถอดดัลบ์แบตเตอรี่ ให้เลื่อนออกจากช่องใส่แบตเตอรี่พร้อมกับกดปุ่มที่ด้านหน้าของดัลบ์เอาไว้

⚠ ข้อควรระวัง: ใส่ดัลบ์แบตเตอรี่เข้าจนสุดจนไม่เห็นส่วนสีแดงอีกเสมอ มิฉะนั้นดัลบ์แบตเตอรี่อาจหลุดออกจากช่องใส่แบตเตอรี่ ทำให้คุณหรือคนรอบข้างได้รับบาดเจ็บได้

⚠ ข้อควรระวัง: อย่าฝืนใส่ดัลบ์แบตเตอรี่ หากดัลบ์แบตเตอรี่ไม่เลื่อนเข้าไปโดยง่าย แสดงว่าใส่ไม่ถูกต้อง

การติดตั้งช่องใส่แบตเตอรี่

นำสายไฟออกจากกระเป่าแบตเตอรี่และเชื่อมต่อหัวเชื่อมต่อเข้ากับปลั๊กของสายอะแดปเตอร์

▶ หมายเลข 4: 1. สายไฟ 2. หัวเชื่อมต่อ 3. สายอะแดปเตอร์

กระเป่าใส่แบตเตอรี่

ช่องใส่แบตเตอรี่ (พร้อมดัลบ์แบตเตอรี่) สามารถเก็บไว้ในกระเป่าใส่แบตเตอรี่ได้ นำสายไฟออกจากกระเป่าแบตเตอรี่และเชื่อมต่อหัวเชื่อมต่อเข้ากับปลั๊กของสายอะแดปเตอร์ จากนั้นใส่ช่องใส่แบตเตอรี่ (พร้อมด้วยดัลบ์แบตเตอรี่) เข้าไปในกระเป่าใส่แบตเตอรี่และรูตึซิปปิด

▶ หมายเลข 5

⚠ ข้อควรระวัง: หลังจากจัดเก็บช่องใส่แบตเตอรี่ (พร้อมด้วยดัลบ์แบตเตอรี่) ไว้ในกระเป่าแล้ว โปรดตรวจสอบให้แน่ใจว่าได้รั้อย่างแน่นหนา

ขอเกี่ยวเข็มขัดบนช่องใส่แบตเตอรี่สามารถถอดออกได้โดยการนำสกรูออก

▶ หมายเลข 6: 1. สกรู 2. ขอเกี่ยวเข็มขัด

ใช้สายไฟต่อพ่วง

หากคุณดึงช่องใส่แบตเตอรี่ออกจากกระเปาะแบตเตอรี่ ให้เชื่อมต่อสายไฟต่อพ่วงระหว่างหัวเชื่อมต่อของสายไฟและปลั๊กของสายอะแดปเตอร์

- **หมายเลข 7:** 1. สายไฟต่อพ่วง 2. สายไฟ 3. สายอะแดปเตอร์

ข้อสังเกต: เมื่อใช้สายไฟต่อพ่วงโปรดระมัดระวังในการจับช่องใส่แบตเตอรี่เพราะช่องใส่แบตเตอรี่อาจจะหล่นโดยอุบัติเหตุ

การใช้ขั้วเกี่ยวเชื่อมขั้วกับช่องใส่แบตเตอรี่

หากคุณแขวนช่องใส่แบตเตอรี่ลงบนเข็มขัดคาดเอวของคุณ ให้ติดขั้วเกี่ยวเชื่อมขั้วของช่องใส่แบตเตอรี่เข้ากับเข็มขัดคาดเอวของคุณ แล้วเชื่อมต่อหัวเชื่อมต่อของสายอะแดปเตอร์เข้ากับช่องใส่แบตเตอรี่ และเชื่อมต่อปลั๊กของสายอะแดปเตอร์เข้ากับหัวเชื่อมต่อของสายไฟ

- **หมายเลข 8:** 1. ขงเกี่ยวเชื่อมขั้ว 2. ช่องใส่แบตเตอรี่ 3. เข็มขัดคาดเอว 4. สายอะแดปเตอร์ 5. สายไฟ

ช่องใส่แบตเตอรี่มีฟังก์ชันกันหล่น เมื่อนำช่องใส่แบตเตอรี่ออกจากเข็มขัด ให้ดึงช่องใส่แบตเตอรี่ขึ้นพร้อมกับกดปุ่มปลดล๊อค

- **หมายเลข 9:** 1. ปุ่มปลดล๊อค

คำอธิบายการทำงาน

ปุ่มไฟหลัก

การเปิดผ้าห่ม ให้เชื่อมต่อสายไฟทั้งหมด กดปุ่มไฟหลักบนช่องใส่แบตเตอรี่ แล้วกดปุ่มไฟหลักบนผ้าห่มค้างไว้เป็นเวลาสองสามวินาที การปิด ให้กดปุ่มไฟหลักบนผ้าห่มค้างไว้

หมายเหตุ: ปุ่มไฟหลักและตัวบ่งชี้ระดับพลังงานบนช่องใส่แบตเตอรี่ไม่ได้มีไว้สำหรับผ้าห่ม ตัวบ่งชี้ระดับพลังงานจะสว่างขึ้นเฉพาะระดับที่ 4 เท่านั้น เมื่อใช้งานผ้าห่ม

- **หมายเลข 10:** 1. ไฟบ่งชี้ระดับพลังงาน

หมายเหตุ: ช่องใส่แบตเตอรี่จะปิดโดยอัตโนมัติ หลังปิดใช้งานผ้าห่มประมาณ 1 ชั่วโมง

การปรับอุณหภูมิ

⚠ ข้อควรระวัง: สำหรับการทำงานต่อเนื่องให้ตั้งค่าอุณหภูมิเป็น “ต่ำ” (สีน้ำเงิน) หากส่วนทำความร้อนสัมผัสกับผิวหนังส่วนเดิมเป็นเวลานาน อาจทำให้เกิดแผลไหม้

มีการตั้งค่าอุณหภูมิสามระดับ (สูง, ปานกลาง, ต่ำ) เมื่อเปิดสวิตช์อุปกรณ์ อุณหภูมิจะถูกตั้งไว้ที่ “สูง” แต่ครั้งที่กดปุ่มไฟหลัก การตั้งค่าอุณหภูมิจะเปลี่ยนไปตามที่แสดงในรูปภาพ สีของปุ่มไฟหลักจะแสดงการตั้งค่าปัจจุบัน

- **หมายเลข 11:** 1. แดง: “สูง” 2. ขาว: “ปานกลาง” 3. น้ำเงิน: “ต่ำ”

การระบุระดับพลังงานแบตเตอรี่ที่เหลืออยู่

สำหรับคลังแบตเตอรี่ที่มีตัวแสดงสถานะเท่านั้น

- **หมายเลข 12:** 1. ไฟแสดงสถานะ 2. ปุ่มตรวจสอบ กดปุ่ม ตรวจสอบ บนคลังแบตเตอรี่เพื่อดูปริมาณแบตเตอรี่ที่เหลือ ไฟแสดงสถานะจะสว่างขึ้นเป็นเวลาสองสามวินาที

ไฟแสดงสถานะ			แบตเตอรี่ที่เหลือ
ไฟสว่าง	ดับ	กะพริบ	
			75% ถึง 100%
			50% ถึง 75%
			25% ถึง 50%
			0% ถึง 25%
			ชาร์จไฟแบตเตอรี่
(สำหรับแบตเตอรี่ 14.4 V และ 18 V เท่านั้น)			
			แบตเตอรี่อาจจะเสีย
(สำหรับแบตเตอรี่ 14.4 V และ 18 V เท่านั้น)			

หมายเหตุ: ขึ้นอยู่กับสภาพการใช้งานและอุณหภูมิ โดยรอบ การแสดงสถานะอาจจะแตกต่างจากปริมาณแบตเตอรี่จริงเล็กน้อย

ระบบป้องกันแบตเตอรี่

อุปกรณ์นี้มีระบบป้องกันแบตเตอรี่ ระบบนี้จะตัดไฟฟ้าที่จ่ายไปยังส่วนทำความร้อนโดยอัตโนมัติเพื่อป้องกันการใช้งานของแบตเตอรี่ หากความจุแบตเตอรี่ที่เหลืออยู่น้อยเกินไป อุปกรณ์จะไม่ทำงาน เมื่อเปิดเครื่องมือ ไฟฟ้าจะถูกจ่ายไปที่ส่วนทำความร้อนอีกครั้ง แต่จะหยุดทันที ในสถานการณ์นี้ให้ถอดถลับแบตเตอรี่ออกแล้วชาร์จใหม่

เชื่อมต่ออุปกรณ์ USB

⚠ ข้อควรระวัง: เชื่อมต่ออุปกรณ์ที่ใช้ได้กับพอร์ต USB จ่ายไฟเท่านั้น มิฉะนั้นอาจทำให้ช่องใส่แบตเตอรี่ทำงานผิดปกติได้

ข้อสังเกต: ก่อนเชื่อมต่ออุปกรณ์ USB โปรดสำรองข้อมูลบนอุปกรณ์ USB ไว้เสมอ มิฉะนั้นข้อมูลอาจสูญหายได้

ข้อสังเกต: ช่องใส่แบตเตอรี่อาจไม่จ่ายไฟให้กับอุปกรณ์ USB บางประเภท

ข้อสังเกต: เมื่อไม่มีการใช้งานหรือหลังจากชาร์จเสร็จแล้ว ให้นำสาย USB ออก แล้วปิดด้วยฝาครอบ

หมายเหตุ: กระแสไฟฟ้าเอาต์พุตจริงอาจแตกต่างกันไปขึ้นอยู่กับอุปกรณ์ USB ที่เชื่อมต่ออยู่

หมายเหตุ: พลังงานแบตเตอรี่จะถูกใช้ในขณะที่ปุ่มไฟหลักถูกเปิดไว้อยู่ ปิดสวิตช์เสมอเมื่อไม่ได้ใช้งาน

หมายเหตุ: เมื่อทำการชาร์จอุปกรณ์ USB ต่อเนื่องกันหลายเครื่อง ให้รอประมาณ 10 วินาทีหลังจากชาร์จอุปกรณ์ก่อนหน้าเสร็จ ก่อนจะเริ่มชาร์จอุปกรณ์ถัดไป

ช่องใส่แบตเตอรี่ (พร้อมถลับแบตเตอรี่) สามารถใช้เป็นแหล่งจ่ายไฟภายนอกสำหรับอุปกรณ์ USB ได้

1. เปิดฝาครอบและเชื่อมต่อสาย USB (ไม่มีมาให้) เข้ากับพอร์ต USB จากนั้นเชื่อมต่อปลายด้านหนึ่งของสายเข้ากับอุปกรณ์

2. เริ่มการชาร์จ:

เมื่อใช้ช่องใส่แบตเตอรี่ (พร้อมแบตเตอรี่) ให้กดปุ่มไฟหลักค้างไว้จนกระทั่งไฟบ่งชี้ระดับพลังงานสว่างขึ้น แบตเตอรี่นี้จ่ายไฟ DC 5 V, 2.4 A

ช่องใส่แบตเตอรี่ (พร้อมแบตเตอรี่)

▶ **หมายเลข 13:** 1. ฝาครอบ 2. พอร์ต USB

ตัวอย่างการใช้งาน

การคาดด้วยการใช้กระดุมสแน๊ปและสายรัดบนผ้าห่ม ทำให้สามารถใช้ผ้าห่มเพื่ออุ่นไหล่และเอวของคุณ

▶ **หมายเลข 14**

▶ **หมายเลข 15:** 1. กระดุมสแน๊ป 2. สายรัด

▶ **หมายเลข 16:** 1. กระดุมสแน๊ป 2. สายรัด

ข้อสังเกต: เพื่อป้องกันความเสียหายที่อาจเกิดขึ้นกับองค์ประกอบทำความร้อนภายในผ้าห่ม อย่าใช้ผ้าห่มเป็นเบาะหรือพรม

ข้อสังเกต: เมื่อคุณสวมผ้าห่มบนไหล่หรือเอวให้แน่ใจว่าได้คาดด้วยกระดุมสแน๊ปหรือรัดด้วยสายรัด

การบำรุงรักษา

⚠ ข้อควรระวัง: ตรวจสอบให้แน่ใจเสมอว่าปิดสวิตช์ผ้าห่มและถอดถลับแบตเตอรี่ออกแล้วก่อนดำเนินการตรวจสอบหรือบำรุงรักษา

⚠ ข้อควรระวัง: ถ้าเปิดสวิตช์ผ้าห่มไม่ได้หรือพบความผิดปกติใดๆ แม้จะชาร์จแบตเตอรี่จนเต็มแล้ว ให้ทำความสะอาดช่องใส่แบตเตอรี่และถลับแบตเตอรี่ ถ้าผ้าห่มยังคงไม่ทำงาน ให้หยุดใช้งานผ้าห่มและติดต่อศูนย์บริการที่ได้รับบริการรับรองของเรา

ข้อสังเกต: อย่าใช้น้ำมันเชื้อเพลิง เบนซิน ทินเนอร์ แอลกอฮอล์ หรือวัสดุประเภทเดียวกัน เนื่องจากอาจทำให้สีซีดจาง เสียรูป หรือแตกร้าวได้

เพื่อความปลอดภัยและนำเชื้อถือของผลิตภัณฑ์ ควรให้ศูนย์บริการหรือโรงงานที่ผ่านการรับรองจาก Makita เป็นผู้ดำเนินการซ่อมแซม บำรุงรักษาและทำการปรับตั้งอื่นๆ นอกจากนี้ให้ใช้ช่องใส่ไหล่ของแท้จาก Makita เสมอ

การทำความสะอาดผ้าห่ม

- ถอดช่องใส่แบตเตอรี่ (หรือสายไฟต่อพ่วง) ออกจากผ้าห่มก่อนซัก
- ตรวจสอบให้แน่ใจว่าได้เก็บสายไฟไว้ในกระเปาะแบตเตอรี่แล้วรูดซิปปิดก่อนซัก
- โปรดปฏิบัติตามคำแนะนำบนป้าย
- อย่าซักผ้าห่มร่วมกับเสื้อผ้าอื่นๆ เนื่องจากอาจทำให้สีซีดจางหรือสีตกได้
- อย่าใช้น้ำยาปรับผ้านุ่ม
- ใช้เฉพาะน้ำยาทำความสะอาดที่มีค่าเป็นกลางเท่านั้น
- หลังซักเสร็จแล้วให้นำผ้าห่มออกจากเครื่องซักผ้าทันที

การเก็บรักษา

เมื่อไม่ได้ใช้งานให้ถอดช่องใส่แบตเตอรี่ออกจากผ้าห่ม เก็บผ้าห่มลงในถุงเก็บ

► หมายเลข 17: 1. ถุงเก็บ

ข้อสังเกต: อย่าเก็บผ้าห่มกับวัตถุที่มีขอบแหลมคม การทำเช่นนั้นอาจทำให้ผ้าห่มเสียหายได้

ข้อสังเกต: อย่าเก็บช่องใส่แบตเตอรี่และผ้าห่มไว้กับสารกันยุงที่มีสารแทนทาลีนหรือการบูร การทำเช่นนั้นอาจทำให้ส่วนที่เป็นพลาสติกและฉนวนของสายเคเบิลเป็นสนิมได้

อุปกรณ์เสริม

⚠ ข้อควรระวัง: ขอแนะนำให้ใช้เฉพาะอุปกรณ์เสริมหรืออุปกรณ์ต่อพ่วงเหล่านี้กับเครื่องมือ Makita ที่ระบุในคู่มือการใช้อุปกรณ์เสริมหรืออุปกรณ์ต่อพ่วงอื่นๆ อาจมีความเสี่ยงที่จะได้รับบาดเจ็บ ใช้อุปกรณ์เสริมหรืออุปกรณ์ต่อพ่วงตามวัตถุประสงค์ที่ระบุไว้เท่านั้น

หากต้องการทราบรายละเอียดเพิ่มเติมเกี่ยวกับอุปกรณ์เสริมเหล่านี้ โปรดสอบถามศูนย์บริการ Makita ใกล้บ้านคุณ

- ช่องใส่แบตเตอรี่
- สายอะแดปเตอร์
- แบตเตอรี่และเครื่องชาร์จ Makita ของแท้

หมายเหตุ: อุปกรณ์บางรายการอาจจะรวมอยู่ในชุดเครื่องมือเป็นอุปกรณ์มาตรฐาน ซึ่งอาจแตกต่างกันไปในแต่ละประเทศ

การรับประกันของ MAKITA

โปรดดูเอกสารการรับประกันสำหรับเงื่อนไขการรับประกันล่าสุดที่ใช้กับผลิตภัณฑ์นี้ หากแผนการรับประกันแบบผนวกไม่พร้อมใช้งาน โปรดดูรายละเอียดการรับประกันในเว็บไซต์ของแต่ละประเทศที่ระบุไว้ด้านล่าง

สหรัฐอเมริกา: www.makitatools.com

แคนาดา: www.makita.ca

ประเทศอื่นๆ: www.makita.com

规格

型号:	CB100D	DCB200 / ADCB200
材料	外层: 100%聚酯纤维 棉絮: 100%聚酯纤维 衬里: 100%聚酯纤维	
温度调整等级	3	
尺寸 (长×宽)	700 mm x 1,400 mm (27-9/16" x 55-1/8")	
净重*	0.58 kg (1.28 lb)	

*不包括电池座、电池组、延长线和存储袋的近似重量。

电池座和电池组规格

USB供电端口	D.C. 5 V, 2.4 A, A型	
额定电压	D.C. 10.8 V - 12 V 最大 D.C. 14.4 V D.C. 18 V	
电池组	10.8 V - 12V最大	BL1016 / BL1021B / BL1041B
	14.4 V	BL1415N / BL1430B / BL1440 / BL1460B
	18 V	BL1815N / BL1820B / BL1830B / BL1840B / BL1850B / BL1860B

- 生产者保留变更规格不另行通知之权利。
- 规格和电池组可能因销往国家之不同而异。

⚠警告： 请仅使用以上所列电池组。使用其他类型的电池组可能会导致人身伤害和 / 或失火。

电池座和电热毯的配套组合

关于电池座和电热毯的配套组合，请见下表。

型号	电池	电池座的零件编号
CB100D	10.8 V - 12 V最大	TD00000110
DCB200 / ADCB200	14.4 V或18 V	TD00000111

注： 可选用的电池座因国家不同而异。

工作时间

CB100D

温度设置	电池组	
	BL1041B	
高	3.5 小时	
中	7.0 小时	
低	10.5 小时	

DCB200 / ADCB200

温度设置	电池组	
	BL1460B	BL1860B
高	5.5小时	7.5小时
中	10.5小时	16.0小时
低	23.0小时	33.0小时

- 上表中的工作时间仅为大概标准。实际工作时间可能有所差异。
- 工作时间可能根据电池类型、充电状态以及使用条件的不同而不同。
- 电池组可能因销往国家之不同而异。

符号

本产品使用以下符号。在使用前请务必理解其含义。

	阅读使用说明书。
	温和模式下以低于30°C的温度机洗。
	请勿漂白。
	请勿绞干。
	请勿熨烫。
	请勿干洗。
	幼儿（0-3岁）不可使用。
	不得穿刺。
	低温烘干。
	挂干。
	III类器具。



仅限于欧盟国家
正确弃置本产品
此标记表明于欧盟境内，本产品不应与其他家庭普通废弃物一同丢弃。为防止任意丢弃废弃物而对环境或人体健康造成的潜在危害，请为材料资源的可持续循环使用贡献一己之力。如需回收设备，请使用退还回收系统或联系当地该产品的经销商。经销商可用确保环境安全的方式回收本产品。由于本设备中包含有害成分，因此使用过的电气和电子设备可能会对环境和人体健康产生负面影响。

v

电压



直流

FCC注意事项

美国适用

本设备符合FCC规章第15章之要求。操作受限于以下两种条件：

(1) 本设备不得产生有害干扰，以及(2) 本设备必须能抵抗干扰，包括可能引起有害操作的干扰。未经合规负责方的明确许可，对本机进行任何变更或修改，则会取消用户对本机的操作资格。

注：本机经测试符合FCC规章第15章对B类数字设备的限定。这些限定对在居住环境使用本机时的有害干扰提供合理防护。本机产生、使用并会辐射无线电频率能量，如果不按照说明书进行安装和使用，可能会对无线电通讯产生有害干扰。但是，对每个具体安装，无法保证一定不会出现干扰。若本机确实对无线电或电视机的接收产生了有害干扰（这可通过关闭和打开设备电源来确认），建议用户可以尝试通过以下措施中的一项或多项来消除干扰：

- 重新调整接收天线的方向或位置。
- 增大本机与接收机之间的间隔。
- 将本机连接至与接收机所用电路不同的电源插座上。
- 向经销商垂询或有经验的无线电 / 电视技术人员请求帮助。

ICES-003标准

CAN ICES-003(B)/NMB-003(B)

安全警告

警告： 阅读所有警告和所有说明。不遵照以下警告和说明会导致电击、着火和 / 或严重伤害。

保存所有警告和说明书以备查阅。

警告和注意事项中的术语“工具”指代电热毯和包含电池组的电池座。

重要安全注意事项

- 不使用时，请按如下所述存放：
 - 折叠前，使其冷却。
 - 存放时，请勿在工具上放置物品致使其产生压强。

- 经常检查工具是否有磨损或损坏迹象。如果有此类迹象或工具被误用，应将其交由供应商而非继续使用。
- 本工具不适用于医院的医疗用途。
- 热感觉不敏感以及无法应对过热情况的十分脆弱人群不可使用本工具。
- 因无法应对过热情况，三岁以下儿童不可使用本工具。
- 除非由父母或监护人预设好控制，或者除非儿童已就安全操控方法接受了充分指导，否则本工具不得供三岁以上的儿童使用。
- 清洗时不得使开关或控制单元潮湿，干燥时必须妥当放置导线，确保开关或控制单元不会进水。
- 致欧洲用户：在有人监督或接受安全操作指导并清楚可能存在的危险后，8岁以上的儿童以及体力、感觉及心智不健全或原本缺乏经验和相关知识的人员可操作本工具。请勿让儿童玩耍本工具。在无人监督的情况下，请勿让儿童单独进行清洁和保养工作。
- 致非欧洲地区用户：本设备不得由不熟悉操作说明的人员（包括小孩）和体力、感觉及心智不健全或缺乏经验和知识的人员使用，除非由负责他们安全的人员在使用时对他们进行监督和指导。应看管好儿童，勿让其玩耍本工具。

一般安全警告

- 儿童、残障人士或血液循环不良等热感觉不健全的人士应避免使用此工具。
- 勿将此工具用于非规定用途。
- 内部潮湿时切勿使用此工具。
- 不要贴身穿着此工具。
- 如您感觉到任何异常，请立即关闭此工具并取出电池座。
- 不得缠结电源线和延长线。电缆损坏会导致触电或火灾。
- 如发现任何异常，请联系当地维修中心进行修复。
- 不要使用别针等物品。此举可能会损坏内部布线。
- 保留保养标签和铭牌。如它们不可读或缺失，请联系我们的授权维修中心进行修复。
- 根据使用环境选择适当的温度设置以连续使用。
- 清洗和干燥时，不得使电池组、电池座和连接器受潮。

- 除非由父母或监护人预设好控制，或者除非儿童已就安全操控方法接受了充分指导，否则本工具不得供儿童使用。
- 注意不要使相同的皮肤区域长时间接触发热部分。如果发热部分长时间接触相同的皮肤区域，即使在相对低温环境（40至60°C）下，也可能造成低温灼伤。
- 感觉较热时停止使用此工具。
- 切勿在睡眠时使用此工具。
- 为避免中暑，在移至温度较高的环境时应脱去外套。
- 请勿将针插入电热毯表面。
- 充电前，从工具中取下电池。
- 取出工具中耗尽的电池，并安全处理。
- 当电热毯闲置不用时，请拆下电池座。
- 存放工具前，请从电池座中取出电池。
- 不得使电源端子短路。
- 请勿在火源附近或易爆环境，如有可燃性液体、气体或粉尘的环境下使用本工具。
- 请勿将该工具用于宠物。确保此工具远离宠物。
- 请勿抛掷或卷绕此工具。
- 请勿将重物放置于此工具上。
- 请勿将电热毯折叠后使用本工具。
- 注意避免导线和电热毯被躺椅或床等可移动家具夹住。
- 此工具不得与其他电热工具同时使用。
- 不得用潮湿或油腻的手处理导线和电池。
- 导线或插头受损时，切勿使用本工具。
- 务必使用Makita（牧田）指定的电池组和电池座。
- 电池供电时，不得断开任何导线。幼儿可能会将带电插头放入口中并导致受伤。
- 不得将电池座的插头连接到非Makita（牧田）指定的产品。

人身安全

- 使用此工具时请保持警惕，注意您的操作，并运用常识。请勿在疲惫或在麻醉品、酒精或其他药物作用下使用此工具。在使用此工具期间分心可能会导致严重的人身伤害。

工具使用和护理

- 如果工具的开关无法开启和关闭，则请勿继续使用该工具。任何无法通过开关控制的工具都非常危险，必须进行维修。
- 维护工具。检查零件破损情况和影响工具使用的任何其他状况。如有损坏，应在使用前修理好工具。
- 按照这些说明事项，根据工作条件和工作特点使用此工具。将此工具用于除了这些设计用途以外的操作时可能导致意外情况发生。
- 如果熔线环破损，应将工具交由我们的授权维修中心进行维修。

用电池驱动的电动工具的使用和保养

- 防止意外启动。在连接至电池组，拿起或搬运机器之前，请确保开关处于关闭位置。搬运工具时手指放在开关上或者在开关打开的情况下给工具通电会导致意外情况发生。
- 在进行任何调整，更换附件或存放工具之前，请断开电池组与机器的连接。这些安全防护措施可降低工具意外启动的风险。
- 请仅使用制造商指定的充电器进行充电。将适用于某一种类型电池组的充电器用于其他类型的电池组时，可能会导致起火。
- 此工具仅可使用指定的专用电池组。使用其他类型的电池组可能会导致人身伤害或起火。
- 不使用电池组时请将其放置在远离纸夹、硬币、钥匙、钉子、螺丝或其他小型金属物体的地方。这些物体可能会使电池端子短路。电池端子短路可能会导致灼伤或起火。

清洗

- 清洗电热毯时，应遵循电热毯上小心标签的指示说明。
- 在清洁电热毯之前，请取出电池座、延长线和电池组。然后将电源线放置于电池袋内并扣合拉链。

工作区域安全事项

- 保持工作区域清洁，照明情况良好。混乱或黑暗的区域容易招致危险事故。

电气安全

- 请勿将此工具暴露在雨水或潮湿的环境中。此工具受潮将增加触电的危险。
- 请勿滥用导线。切勿用导线携带、拖拽或插拔电热毯。避免使导线受热、沾染油脂和碰到尖锐的边缘。
- 不要连接电源到USB端口。否则会有火灾危险。USB端口仅用于给低压设备充电。
- 未给低压设备充电时，务必盖上USB端口。
- 不得将钉子、导线等插入USB电源端口。否则会因短路造成冒烟或起火。

- 过度使用时，电池中可能溢出液体。请避免接触电池漏液。如果意外接触到电池漏液，请用水冲洗。如果液体接触到眼睛，请就医。电池漏液可能会导致过敏发炎或灼伤。
 - 不要使用损坏或改装过的电池组或工具。损坏或改装过的电池组可能呈现无法预测的结果，导致着火、爆炸或伤害。
 - 不要将电池组或工具暴露于火或高温环境下。暴露于火或高于**130°C (265°F)**的高温环境下可能导致爆炸。
 - 遵循所有充电说明。不要在说明书中指定的温度范围之外给电池组或工具充电。不正确或在指定的温度范围外充电可能会损坏电池和增加着火的风险。
 - 由具备必要资质的专业维修人员进行维修并只使用与原部件相同的更换部件。这样可确保产品的安全性。
 - 除非使用和维护说明中另有指示，否则请勿改装或尝试维修工具或电池组。
10. 本工具附带的锂离子电池需符合危险品法规要求。
第三方或转运代理等进行商业运输时，应遵循包装和标识方面的特殊要求。有关运输项目的准备作业，咨询危险品方面的专业人士。同时，请遵守可能更为详尽的国家法规。
请使用胶带保护且勿遮掩表面的联络信息，并牢固封装电池，使电池在包装内不可动。
 11. 丢弃电池组时，需将其从工具上卸下并在安全地带进行处理。关于如何处理废弃的电池，请遵循当地法规。
 12. 仅将电池用于Makita（牧田）指定的产品。将电池安装至不兼容的产品会导致起火、过热、爆炸或电解液泄漏。
 13. 如长时间未使用工具，必须将电池从工具内取出。
 14. 使用工具期间以及使用工具之后，电池组温度可能较高易引起灼伤或低温烫伤。处理高温电池组时请小心操作。
 15. 在使用工具后请勿立即触碰工具的端子，否则可能引起灼伤。
 16. 避免锯屑、灰尘或泥土卡入电池组的端子、孔口和凹槽内。否则可能导致工具或电池组性能下降或故障。
 17. 除非工具支持在高压电源线路附近使用，否则请勿在高压电源线路附近使用电池组。否则可能导致工具或电池组故障或失常。
 18. 确保电池远离儿童。

电池组的重要安全注意事项

1. 在使用电池组之前，请仔细阅读所有的说明以及(1) 电池充电器，(2) 电池，以及(3) 使用电池的产品上的警告标记。
2. 切勿拆卸或改装电池组。否则可能引起火灾、过热或爆炸。
3. 如果机器运行时间变得过短，请立即停止使用。否则可能会导致过热、起火甚至爆炸。
4. 如果电解液进入您的眼睛，用清水将其冲洗干净并立即就医。否则可能会导致视力受损。
5. 请勿使电池组短路：
 - (1) 请勿使任何导电材料碰到端子。
 - (2) 避免将电池组与其他金属物品如钉子、硬币等放置在同一容器内。
 - (3) 请勿将电池组置于水中或使其淋雨。电池短路将产生大的电流，导致过热，并可能导致起火甚至击穿。
6. 请勿在温度可能达到或超过**50°C (122°F)**的场所存放以及使用工具和电池组。
7. 即使电池组已经严重损坏或完全磨损，也请勿焚烧电池组。电池组会在火中爆炸。
8. 请勿对电池组射钉，或者切削、挤压、抛掷、掉落电池组，又或者用硬物撞击电池组。否则可能引起火灾、过热或爆炸。
9. 请勿使用损坏的电池。

请保留此说明书。

小心： 请仅使用Makita（牧田）原装电池。使用非Makita（牧田）原装电池或经过改装的电池可能会导致电池爆炸，从而造成火灾、人身伤害或物品受损。同时也会导致牧田工具和充电器的牧田保修服务失效。

保持电池最大使用寿命的提示

1. 在电池组电量完全耗尽前及时充电。发现工具电量低时，请停止工具操作，并给电池组充电。
2. 请勿对已充满电的电池组重新充电。过度充电将缩短电池的使用寿命。
3. 请在**10°C - 40°C (50°F - 104°F)**的室温条件下给电池组充电。请在灼热的电池组冷却后再充电。
4. 不使用电池组时，请将其从工具或充电器上拆除。

5. 如果电池组长时间（超过六个月）未使用，请给其充电。

部件说明

电池座（选购附件）

► 图片1

1	CXT电池组的电池座	2	LXT电池组的电池座	3	CXT电池组 (10.8 V - 12 V 最大)	4	LXT电池组 (14.4 V / 18 V 最大)
5	适配器连接线	-	-	-	-	-	-

► 图片2

1	电源线	2	电池袋	3	电源按钮	4	加热元件 (内侧)
5	延长线	-	-	-	-	-	-

安装

安装或拆卸电池组

⚠小心： 安装或拆卸电池组之前，请务必关闭设备电源。

⚠小心： 安装或拆卸电池组时请握紧电池座和电池组。否则它们可能从您的手中滑落，导致电池座和电池组受损，甚至造成人身伤害。

► **图片3：** 1. 红色指示灯 2. 按钮 3. 电池组 4. 电池座（选购附件）

安装电池组时，要将电池组上的舌簧与外罩上的凹槽对齐，然后推滑到位。务必将电池组完全插入到位，直到其被锁定并发出卡嗒声为止。如果插入后仍能看到按钮上侧的红色指示灯，则说明其未完全锁紧。

拆卸电池组时，按下电池组前侧的按钮，同时将电池组从电池座中滑出。

⚠小心： 务必完全装入电池组，直至看不见红色指示灯。否则它可能会意外从电池座中脱落，从而造成自身或他人受伤。

⚠小心： 请勿强行安装电池组。如果电池组难以插入，可能是插入方法不当。

安装电池座

将电源线从电池袋中取出，然后将插孔与适配器连接线插头相连。

► **图片4：** 1. 电源线 2. 插孔 3. 适配器连接线

电池袋

电池座（含电池组）可存放在电池袋中。将电源线从电池袋中取出，然后将插孔与适配器连接线插头相连。随后将电池座（含电池组）放入电池袋并将拉链系紧。

► **图片5**

⚠小心： 将电池座（含电池组）存放在电池袋内之后，务必将拉链系紧。

可通过拆下螺丝取下电池座上的皮带挂钩。

► **图片6：** 1. 螺丝 2. 皮带挂钩

使用延长线

如果将电池座放置于电池袋外，请用延长线将电源线插孔与适配器连接线插头相连。

► **图片7：** 1. 延长线 2. 电源线 3. 适配器连接线

注意： 在使用延长线时，请小心操作电池座，避免其意外掉落。

对电池座使用皮带挂钩

若将电池座悬挂于腰带上，请将电池座皮带挂钩挂在腰带上。然后将适配器连接线插孔连接到电池座，将适配器连接线插头连接到电源线插孔。

- **图片8:** 1. 皮带挂钩 2. 电池座 3. 腰带
4. 适配器连接线 5. 电源线

电池座具有防掉落功能。将电池座从皮带上取下时，请按住解锁，同时向上拉拽电池座。

- **图片9:** 1. 解锁按钮

功能描述

电源按钮

要启用电热毯，请连接所有线缆，按下电池座上的电源按钮，然后按住电热毯上的电源按钮数秒。要关闭时，请按住电热毯上的电源按钮。

注: 电池座上的电源按钮和电量指示灯并不与电热毯搭配使用。在使用电热毯时，只有4号电量指示灯会亮起。

- **图片10:** 1. 电量指示灯

注: 在关闭电热毯约1小时后，电池座会自动关闭。

温度调整

⚠️ 小心: 长时间穿着时，请将温度设置为“低”（蓝色）。如果发热部分长时间接触相同的皮肤区域，可能造成低温灼伤。

有三种温度设置（高、中、低）。打开电热毯时，温度被设为“高”。每次按电源按钮，温度设置会按图示变化。电源按钮的颜色指示当前设置。

- **图片11:** 1. 红色：“高” 2. 白色：“中”
3. 蓝色：“低”

显示电池的剩余电量

仅限带指示灯的电池组

► **图片12:** 1. 指示灯 2. CHECK（查看）按钮
按电池组上的CHECK（查看）按钮可显示电池剩余电量。指示灯将亮起数秒。

指示灯			剩余电量
■ 点亮	□ 熄灭	▧ 闪烁	
■ ■ ■ ■			75%至100%
■ ■ ■ □			50%至75%
■ ■ □ □			25%至50%
■ □ □ □			0%至25%
▧ □ □ □			给电池充电。 (仅用于14.4 V与18 V电池)
■ ■ □ □	↑ ↓	□ □ ■ ■	电池可能出现故障。 (仅用于14.4 V与18 V电池)

注: 在不同的使用条件及环境温度下，指示灯所示电量可能与实际情况略有不同。

电池保护系统

本设备配备有电池保护系统。该系统可自动切断加热部件电源以延长电池寿命。剩余电池电量过低，设备不工作。打开设备时，会再次向加热部件供电，但不久即停止。在这种情况下，请取下电池组并予以充电。

连结USB设备

⚠️ 小心: 仅连结与USB电源端口兼容的设备。否则，将会导致电池座故障。

注意: 连接USB设备前，请务必先在USB设备上备份数据。若非如此，可能导致数据丢失。

注意: 电池座可能不会给某些USB设备供电。

注意: 不使用时或充电后，取下USB电缆并盖好护盖。

注： 实际输出电流因连接的USB设备不同而变化。

注： 开启电源按钮后会消耗电池电量。因此不使用时，务必关闭开关。

注： 连续给多个USB设备充电时，在前一设备充电完成后等待约10秒后再开始给下一设备充电。

电池座（含电池组）可用作USB设备的外部电源。

1. 打开护盖并将USB电缆（不提供）连接至USB端口。然后将电缆的另一端连接至设备。

2. 开始充电：

当使用电池座（含电池）时，按住电源按钮直到电池电量指示灯亮起。电池供电DC5V, 2.4A。

电池座（含电池）

► 图片13: 1. 护盖 2. USB端口

使用示例

将电热毯置于肩部和腰部后扣紧按扣并系紧系带，这样可以温暖肩部和腰部。

► 图片14

► 图片15: 1. 按扣 2. 系带

► 图片16: 1. 按扣 2. 系带

注意： 为避免损坏电热毯内侧加热元件，请勿将电热毯用作座垫或地毯。

注意： 使用电热毯温暖肩部或腰部位置时，请务必扣紧按扣或系紧系带。

保养

⚠小心： 检查或保养电热毯之前，请务必关闭装置并取出电池组。

⚠小心： 如发现电池组充满电后电热毯无法正常打开或出现故障，请清洁电池座和电池组的端子。若电热毯仍无法正常工作，请停止使用电热毯并联系我们的授权维修中心。

注意： 切勿使用汽油、苯、稀释剂、酒精或类似物品清洁工具。否则可能会导致工具变色、变形或出现裂缝。

为了保证产品的安全与可靠性，维修、任何其他维修保养或调节需由Makita（牧田）授权的或工厂维修服务中心完成。务必使用Makita（牧田）的替换部件。

清洁电热毯

- 清洗前，请将电池座（或延长线）从电热毯上拆下。
- 清洗前，务必将电源线存放于电池袋内并扣合拉链。
- 遵循标签上的指示说明。
- 不要将电热毯与其他衣物混洗。否则会导致脱色或着色。
- 请勿使用织物柔软剂。
- 仅使用中性洗涤剂。
- 清洗后，立即从洗衣机中取出电热毯。

存放

当电热毯闲置不用时，请拆下电池座。将电热毯存放在存储袋内。

► 图片17: 1. 存储袋

注意： 请勿将电热毯与边缘尖锐的物体存放在一起。这样做可能会损坏电热毯。

注意： 请勿将电池座、电热毯与含有苯或樟脑的防护剂存放在一起。这样做可能会腐蚀塑料部件和电缆绝缘层。

选购附件

⚠小心： 这些附件或装置专用于本说明书所列的Makita（牧田）工具。如使用其他厂牌附件或装置，可能导致人身伤害。仅可将附件或装置用于规定目的。

如果您需要了解更多关于这些选购附件的信息，请咨询当地的Makita（牧田）维修服务中心。

- 电池座
- 适配器连接线
- Makita（牧田）原装电池和充电器

注： 本列表中的一些部件可能作为标准配件包含于工具包装内。它们可能因销往国家之不同而异。

Makita（牧田）有限质量保证

请参阅随附的保修单了解适用于本产品的最新保修条款。若未随附保修单，请参阅以下与您所在国家/地区对应的网站所提供的保修详情。

美国：www.makitatools.com

加拿大：www.makita.ca

其他国家/地区：www.makita.com

規格

型號：	CB100D	DCB200 / ADCB200
材質	外部：100% 聚酯纖維 填充物：100% 聚酯纖維 內裡：100% 聚酯纖維	
溫度調整段數	3	
尺寸 (長 x 寬)	700 mm x 1,400 mm (27-9/16" x 55-1/8")	
淨重 *	0.58 kg (1.28 lb)	

* 不含電池座、電池組、延長線及收納袋的約略重量。

電池座和電池組的規格

USB 電源埠	D.C. 5V · 2.4 A · A 型	
額定電壓	D.C. 10.8 V - 12 V (最大) D.C. 14.4 V D.C. 18 V	
電池組	10.8 V - 12V (最大)	BL1016 / BL1021B / BL1041B
	14.4 V	BL1415N / BL1430B / BL1440 / BL1460B
	18 V	BL1815N / BL1820B / BL1830B / BL1840B / BL1850B / BL1860B

- 生產者保留變更規格不另行通知之權利。
- 規格和電池組可能因銷往國家之不同而異。

警告： 務必使用上述的電池組。使用任何其他電池組可能會導致人員受傷和/或火災。

電池座及電熱毯的組合

如需電池座及電熱毯的組合，請參見下表。

型號	電池	電池座零件號碼
CB100D	10.8 V - 12 V (最大)	TD00000110
DCB200 / ADCB200	14.4 V 或 18V	TD00000111

注：可用電池座可能因國家而異。

操作時間

CB100D

溫度設定	電池組	
		BL1041B
高	3.5 小時	
中	7.0 小時	
低	10.5 小時	

DCB200 / ADCB200

溫度設定	電池組	
		BL1460B
高	5.5 小時	7.5 小時
中	10.5 小時	16.0 小時
低	23.0 小時	33.0 小時

- 上表的操作時間為概略指南。可能與實際操作時間有所不同。
- 操作時間可能視電池類型、充電狀態和使用情形而有所不同。
- 電池組可能因銷往國家之不同而異。

符號

本產品使用下列部分符號。使用前，請務必理解其含義。

	請仔細閱讀使用說明書。
	30°C 以下低速機洗。
	請勿漂白。
	請勿絞擰。
	請勿熨燙。
	請勿乾洗。
	切勿讓幼童使用（0-3 歲）。
	請勿插入別針。
	以低熱烘乾。
	吊掛晾乾。
	III 類電器。



僅用於歐盟國家
正確丟棄本產品
此標記代表在歐盟境內，本產品不應與其他家庭廢棄物一同丟棄。為了避免任意丟棄的廢棄物對環境或人體健康造成危害，請負起回收責任，促進物質資源的永續利用。若要回收舊裝置，請善用資源回收系統，或聯絡當初出售本產品的經銷商。經銷商能以環保方式回收本產品。

由於本設備中存有危險組件，廢棄電氣與電子設備可能會對環境與人體健康產生負面影響。

v

伏特



直流電

FCC 注意事項

適用於美國

本裝置遵守 FCC 規定第 15 部分。操作受下列兩種情況限制：

- (1) 本裝置可能不會造成有害干擾，且
- (2) 本裝置必須承受任何接收干擾，包括可能造成不當操作的干擾。

未經負責遵循相關方明確核准的變更或修改會導致使用者失去操作本設備之權利。

註：本設備經測試符合 B 類數位裝置的限制，並遵守 FCC 規定第 15 部分。這些限制的設計用途為提供對住宅安裝發生有害干擾的合理保護。本設備會產生、使用並會散發無線電頻率能量，若未依指示安裝及使用，可能會造成無線電通訊出現有害干擾。不過，不保證特定安裝中不會發生干擾。若本設備確實會造成無線電或電視收訊有害干擾，可透過開關設備電源判斷，使用者可藉由下列措施嘗試修正干擾情形：

- 重新轉向或重新配置接收天線。
- 增加設備與接收器的間距。
- 連接設備至與連接接收器不同電路的插座。
- 向經銷商或資深無線電／電視技師尋求協助。

ICES-003 標準

CAN ICES-003(B)/NMB-003(B)

安全警告

警告：請仔細讀完下列安全警告以及安全事項。未按照以下列舉的警告和安全事項而使用或操作可能導致觸電、火災和／或嚴重傷害。

妥善保存所有的警告和安全事項說明以備將來參考。

警告及注意事項中的「器具」一詞係指電熱毯及配備電池組的電池座。

重要安全須知

- 不使用時，請如下存放：
 - 在摺疊收納前請先等待冷卻。
 - 存放時請勿在本器具上方擺放物品而導致產生摺痕。
- 時常檢驗本器具以確認是否有磨損或受損的跡象。若有此跡象或本器具遭誤用，請退回至供應商尋求解決方法。
- 本器具非醫院醫療用品。
- 本器具不得由無法反應過熱且對熱極端敏感和其他虛弱的人員使用。
- 三歲以下兒童因無能力反應過熱，所以禁止使用本器具。
- 本器具不適合三歲以上幼童使用，除非父母或監護人預先設定完成，或除非該幼童經適當指導瞭解安全操作控制項。

- 在清洗期間禁止弄濕開關或控制裝置，且在烘乾期間電線必須固定擺放，確保水不會流入開關或控制裝置中。
- 歐洲使用者須知：8 歲以上兒童及身體、感官或智力缺陷者，或缺乏使用經驗與知識者，需在人員監督或瞭解如何安全使用器具，並瞭解可能產生之危險的情況下，使用本器具。兒童不得把玩本器具。在未經監督的情況下，不得讓兒童進行清潔及使用維護。
- 非歐洲地區使用者須知：本器具不適用於身體、感官或智力缺陷者，或缺乏使用經驗與知識者（包括兒童），除非由負責這些人員安全的監護人監督或瞭解如何安全使用器具。應監督兒童，確保他們不會將本器具當成玩具。

一般安全警告

- 兒童、殘障人士或任何對熱感覺遲鈍的人，例如血液循環不良的人，應避免使用此器具。
- 請勿將本器具用於非預定用途。
- 切勿在潮濕時使用本器具。
- 請勿赤裸身體使用本器具。
- 若您感覺有任何異常，請立即關閉器具電源並取下電池座。
- 請勿使電源線及延長線被夾住。纜線受損可能會造成觸電或起火。
- 若發現任何異常，請聯絡您當地的維修中心進行維修。
- 請勿使用別針或類似物品。內部的電源配線可能會受損。
- 保留保養標籤及銘板。若發生無法閱讀或遺失情事，請聯絡授權的維修中心進行維修。
- 依使用環境選擇適當的溫度設定以持續使用。
- 在清洗及烘乾時不可弄濕電池組、電池座和接頭。
- 本器具不適合幼童使用，除非父母或監護人預先設定完成，或除非該幼童經適當指導瞭解安全操作控制項。
- 請留意避免讓相同部位的皮膚長時間接觸加熱處。若加熱處長時間接觸相同部位的皮膚，即使是相對低溫（40 至 60 °C）也可能會發生低溫灼傷。
- 當您感覺燙時，請停止使用本器具。
- 切勿在睡覺時使用本器具。
- 為避免中暑，請在移至明顯更高溫度的環境後中斷本器具的连接。

- 請勿在電熱毯上插入別針。
- 充電前請先取出器具電池。
- 取出器具中電力耗盡的電池，並以安全的方式棄置。
- 不使用時，請將電熱毯的電池座取下。
- 存放本器具前，請取出電池座的電池。
- 請勿讓供電端短路。
- 請勿在火源附近或可能發生爆炸的地點使用本器具，例如有可燃液體、氣體或粉塵的環境。
- 請勿對寵物使用本器具。請將本器具遠離寵物。
- 請勿拋擲或轉動本器具。
- 請勿在本器具上放置重物。
- 請勿在電熱毯折疊的情況下使用本器具。
- 請勿使躺椅或床等可移動器具夾住電線及電熱毯。
- 本器具請勿與其他加熱器具同時使用。

清洗

- 清洗電熱毯時，請依電熱毯上注意標籤的指示進行。
- 清潔電熱毯時，請取下電池座、延長線及電池組。將電源線放入電池袋，並拉上拉鍊。

作業區域安全

- 請保持作業區域清潔和明亮。混亂和昏暗的場所會增加事故風險的機率。

電氣安全

- 請勿將本器具暴露在雨或潮濕環境中。若水滲入器具會增加觸電危險。
- 請勿不當使用電線。搬動、拉動電熱毯，或拔除插頭時，切勿拉扯電線。另應避免使電線接觸高熱物體、油、尖銳邊緣。
- 請勿連接電源至 **USB** 埠。否則會有起火的危險。USB 埠僅適用於為低電壓裝置充電。
- 不充電時，務必將 **USB** 埠外蓋蓋上。
- 請勿在 **USB** 電源埠中插入釘子、電線等物品。否則發生短路可能會造成產生煙霧及起火。
- 請勿在手潮濕或沾有油脂的情形下拿取電線與電池。
- 切勿在電線或插頭受損時使用本器具。
- 請務必使用 **Makita**（牧田）規定的電池組及電池座。
- 請勿在電池供電時中斷連接任何電線。幼童可能會將通電的插頭放入口中並造成受傷。

- 請勿將電池座插頭連接至非 **Makita**（牧田）規定的器具。

人身安全

- 使用本器具時，請保持警覺，關注進行中的操作並善用常識。請勿在疲勞或服用藥物、酒精或治療影響下使用本器具。在使用本器具期間分心，可能會導致嚴重人員受傷。

器具使用和注意事項

- 若開關無法開啟或關閉電源，請勿使用本器具。無法使用開關控制的器具十分危險，且必須進行修理。
- 保養本器具。檢查零件損壞及任何其他可能會影響器具操作的情況。如有損壞，必須在使用前將器具妥善修理。
- 按照使用說明書，根據作業條件和要執行的作業使用本器具。將器具用於非預定操作，可能會導致危險情況。
- 若保險絲連結已鏽蝕，請將器具退回授權的維修中心進行維修。

用電池驅動的電動工具的使用和注意事項

- 避免意外啟動。在接上電池組及拿起或搬運機器之前，請先確保開關位於關閉位置。搬運器具時手指放在開關上，或在開關處於開啟位置時將器具通電，皆可能會引發事故。
- 在進行任何調整、更換配件或存放機器之前，請將電池組從器具上取下。此類防護性安全措施可降低器具意外啟動的風險。
- 僅使用製造商指定的充電器進行充電。使用適用於某一類型電池組的充電器為其他電池組充電，可能會引起火災。
- 僅限使用專門設計的電池組操作本器具。使用任何其他電池組可能會造成人員受傷及火災。
- 不使用電池組時，請將其遠離紙夾、硬幣、鑰匙、釘子、螺絲或其他小型金屬物體放置。這些物體可能會使電池端子短路。使電池端子短路可能會造成灼傷或起火。
- 使用過度時，電池液可能漏出；請避免接觸到此液體。如果意外接觸到電池漏液，請用水沖洗。如果液體接觸到眼睛，請立即就醫。電池漏液可能會導致過敏發炎或灼傷。
- 請勿使用損壞或經改裝的電池組或器具。損壞或經改裝的電池可能會出現無法預料的運作情形，而引發火災、爆炸或人員受傷風險。

- 請勿將電池組或器具暴露於火源或高溫環境。暴露於火源或 130°C (265°F) 以上的高溫可能會發生爆炸。
 - 請遵守所有充電說明，並勿於說明中指定之溫度範圍外為電池組或器具進行充電。以錯誤的方式或於指定之溫度範圍外進行充電，可能會損壞電池，並增加火災風險。
 - 請交由合格維修人員使用相同的更換零件進行修理工作。如此可確保所維修產品的安全性。
 - 除使用和注意事項說明中的指示外，請勿改裝或嘗試維修器具或電池組。
11. 廢棄電池須移出工具並安全地棄置。關於如何處理廢棄的電池，請遵循當地法規。
 12. 電池僅可用於 **Makita** (牧田) 規定產品。將電池裝入非相容產品中可能會導致起火、過熱、爆炸或電解液滲漏情形。
 13. 若工具長期間不使用，電池須從工具移出。
 14. 使用期間和之後，電池組可能會發燙，因而造成燙傷或低溫灼傷。處理發燙的電池組時，請多加小心。
 15. 使用後請勿立即觸碰工具的端子，因為端子溫度極高，足以造成燙傷。
 16. 請勿讓碎屑或塵土卡在電池組的端子、孔洞和溝槽。以免造成工具或電池組性能下降或故障。
 17. 除非工具支援在高電壓電氣線路附近使用，否則請勿在高電壓電氣線路附近使用電池組。以免造成工具或電池組失常或故障。
 18. 將電池置於孩童無法觸及之處。

電池組的重要安全須知

1. 使用電池組之前，請閱讀 (1) 充電器、(2) 電池和 (3) 使用電池的產品上的所有指示說明和注意標識。
2. 請勿拆解或改裝電池組。以免引發火災、過熱或爆炸。
3. 如果工具運行時間極短，請立即停止使用。否則可能會導致過熱、起火甚至爆炸。
4. 如果電解液進入眼睛，請立即用清水沖洗並就醫。這種情況可能會導致失明。
5. 請勿短接電池組：
 - (1) 請勿用任何導電材料觸碰電池端子。
 - (2) 避免將電池組與釘子、硬幣等金屬物品存放在同一容器中。
 - (3) 請勿將電池組置於水中或使其淋雨。電池短路會產生較大的電流、導致過熱並可能引起起火甚至擊穿。
6. 請勿在溫度可能達到或超過 50°C 的場所存放或使用工具和電池組。
7. 請勿焚燒電池組，即使其已嚴重損壞或徹底磨損。電池組會在火中爆炸。
8. 請勿釘牢、切割、輾壓、丟擲、摔落電池組，或使電池組撞擊硬物。這類行為可能會引發火災、過熱或爆炸。
9. 請勿使用損壞的電池。
10. 本工具附帶的鋰離子電池需符合危險品法規要求。
 第三方或轉運代理在進行商業運輸時，應遵循包裝和標識方面的特殊要求。
 有關運輸項目的準備作業，諮詢危險品方面的專業人士。同時，請遵守可能更詳盡的國家法規。
 請使用膠帶保護且勿遮掩表面的聯絡資訊，並牢固封裝電池，使電池在包裝內不可動。

妥善保存這些手冊。

 **小心：** 請僅使用原裝 Makita (牧田) 電池。使用非原裝 Makita (牧田) 電池或經過改裝的電池可能會導致電池爆炸，從而造成火災、人身傷害或物品受損。同時也會導致牧田工具和充電器的牧田保修服務失效。

保持電池最大使用壽命的提示

1. 要在電池組完全放電前對其充電。當發現工具動力不足時，一定要停止使用工具並對電池組進行充電。
2. 切勿對已經充滿的電池組再次充電。過度充電會縮短電池的使用壽命。
3. 要在室溫為 10 °C – 40 °C 的條件下對電池組充電。請在充電前使處於發熱狀態的電池組冷卻。
4. 不使用電池組時，請將其從工具或充電器取下。
5. 如果電池組長時間 (超過六個月) 未使用，請給其充電。

部件說明

電池座（選購配件）

► 圖片1

1	CXT 電池組用電池座	2	LXT 電池組用電池座	3	CXT 電池組 (10.8 V - 12 V (最大))	4	LXT 電池組 (14.4 V / 18 V (最大))
5	轉接頭電纜	-	-	-	-	-	-

► 圖片2

1	電源線	2	電池袋	3	電源按鈕	4	加熱部位 (內部)
5	延長線	-	-	-	-	-	-

安裝

安裝或拆卸電池組

⚠️ 小心： 安裝或拆卸電池組前，請務必關閉裝置電源。

⚠️ 小心： 安裝或拆卸電池組時，請拿穩電池座和電池組。若未拿穩電池座和電池組，可能導致它們從您手中滑落，造成電池座和電池組損壞及／或人身傷害。

► **圖片3：** 1. 紅色指示燈 2. 按鈕 3. 電池組 4. 電池座（選購配件）

安裝電池組時，將電池組舌片對準電池倉槽溝，將其滑入正確位置。將電池組插到底，直到發出喀嗒聲並鎖入定位為止。如果您尚能看見按鈕上側的紅色指示燈，則說明還未完全鎖定。

拆卸電池組時，請按壓電池組前側按鈕，同時將其從電池座中抽出。

⚠️ 小心： 務必將電池組完全插入，直至看不到紅色指示燈為止。否則電池組可能會不小心從電池座中脫落，造成您自身或周圍人員受傷。

⚠️ 小心： 請勿強行安裝電池組。如果電池組滑入不順暢，表示未正確插入。

安裝電池座

將電源線自電池袋中取出，並將插孔連接至轉接頭電纜插頭。

► **圖片4：** 1. 電源線 2. 插孔 3. 轉接頭電纜

電池袋

電池座（含電池組）可存放在電池袋中。將電源線自電池袋中取出，並將插孔連接至轉接頭電纜插頭。然後將電池座（含電池組）放入電池袋中，並拉上拉鍊。

► **圖片5**

⚠️ 小心： 將電池座（含電池組）放入電池袋後，請務必拉上拉鍊。

電池座上的皮帶鉤可透過卸下螺絲拆下。

► **圖片6：** 1. 螺絲 2. 皮帶鉤

使用延長線

若將電池座置於電池袋外，請在電源線插孔及轉接頭電纜插頭間連接延長線。

► **圖片7：** 1. 延長線 2. 電源線 3. 轉接頭電纜

注意： 使用延長線時，請小心拿取電池座，因電池座可能會意外摔落。

使用電池座上的皮帶鉤

若將電池座掛於腰帶上，請將電池座的皮帶鉤鉤在腰帶上。然後將轉接頭電纜插孔連接至電池座，並將轉接頭電纜插頭連接至電源線插孔。

► 圖片8: 1. 皮帶鉤 2. 電池座 3. 腰帶 4. 轉接頭電纜 5. 電源線

電池座具有防摔功能。從皮帶解開電池座時，請在按下開鎖按鈕的同時，拉起電池座。

► 圖片9: 1. 開鎖按鈕

功能描述

電源按鈕

要開啟電熱毯，請連接所有電纜，按下電池座上的電源按鈕，然後按住電熱毯的電源按鈕幾秒鐘。若要關閉電源，請按住電熱毯上的電源按鈕。

注：電池座的電源按鈕和功率位準指示器不與電熱毯一起使用。使用電熱毯時，只有功率位準指示器 4 會亮起。

► 圖片10: 1. 功率位準指示器

注：電熱毯關閉約 1 小時後，電池座會自動關閉。

溫度調整

小心：若要連續使用，請將溫度設定設為「低」（藍色）。若加熱處長時間接觸相同部位的皮膚，可能會發生低溫灼傷。

共有三個溫度設定（高、中、低）。當您開啟電熱毯電源時，溫度會設為「高」。每次按下電源按鈕時，溫度設定都會如下圖所示變更。電源按鈕的色彩會顯示目前的設定。

► 圖片11: 1. 紅色：「高」 2. 白色：「中」 3. 藍色：「低」

顯示電池的剩餘電量

僅適用於帶指示燈的電池組

► 圖片12: 1. 指示燈 2. 檢查按鈕

按下電池組上的檢查按鈕顯示剩餘電池電量。指示燈將亮起數秒。

指示燈			剩餘電量
亮起	關閉	閃爍	
■	□	▧	75%至100%
■ ■ ■ ■			
■ ■ ■ □			50%至75%
■ ■ □ □			25%至50%
■ □ □ □			0%至25%
▧ □ □ □			請對電池進行充電。
(僅 14.4 V 和 18 V 電池適用)			
■ ■ □ □			電池可能存在故障。
□ □ ■ ■			
(僅 14.4 V 和 18 V 電池適用)			

注：根據使用條件和環境溫度，指示電量可能於實際電量有稍許不同。

電池組保護系統

本裝置配備電池保護系統。此系統可自動切斷加熱零件電源，以延長電池使用壽命。若剩餘電池電量過低，裝置將無法運作。當您開啟裝置電源時，電源會再次供給加熱零件，但會立即停止。此時，請取出電池組並進行充電。

連接 USB 裝置

小心：僅可連接與 USB 電源供應連接埠相容的裝置。否則會造成電池座故障。

注意：連接 USB 裝置前，務必先將 USB 裝置上的資料備份。否則可能導致資料遺失。

注意：電池座可能無法為某些 USB 裝置供電。

注意：不使用或充電後，請拔除 USB 纜線並關上外蓋。

注：實際的輸出電流視連接的 USB 裝置而異。

注：電源按鈕開啟時會持續消耗電池電量。不使用時，務必關閉開關。

注：為多部 USB 裝置連續充電時，在完成上一部裝置充電後請等待約 10 秒再開始為下一部裝置充電。

電池座（含電池組）可當成外部電源供 USB 裝置使用。

1. 打開外蓋，並將 USB 纜線（未隨附）連接至 USB 連接埠。接著，將纜線的另一端連接至裝置。

2. 開始充電：

使用電池座（含電池）時，按住電源按鈕直到功率位準指示器亮起。電池供應為 DC5V, 2.4A。

電池座（含電池）

► 圖片13: 1. 外蓋 2. USB 連接埠

使用範例

扣上電熱毯上的四合釦及帶子，即可使用電熱毯為肩部及腰部保暖。

► 圖片14

► 圖片15: 1. 四合釦 2. 帶子

► 圖片16: 1. 四合釦 2. 帶子

注意：為避免電熱毯內部的加熱部位受損，請勿將電熱毯作為坐墊或地毯使用。

注意：將電熱毯置於肩部或腰部時，請務必扣上四合釦或將帶子綁緊。

保養

⚠️小心：進行檢查或保養之前，請務必關閉電熱毯電源並拆下電池組。

⚠️小心：若使用充滿電的電池組無法開啟電熱毯電源，或發現任何故障，請清潔電池座及電池組端子。若電熱毯仍無法正確運作，請停止使用電熱毯，並聯絡授權的維修中心。

注意：切勿使用汽油、苯、稀釋劑、酒精或類似物品清潔工具。否則可能會導致工具變色、變形或出現裂縫。

為了保證產品的安全與可靠性，任何維修或其他維修保養工作需由 Makita（牧田）授權的或工廠維修服務中心來進行。務必使用 Makita（牧田）的更換部件。

清潔電熱毯

- 清洗前，請取下電熱毯的電池座（或延長線）。
- 清洗前，請務必將電源線放入電池袋，並拉上拉鍊。
- 請遵循標籤上的說明。
- 請勿將電熱毯與其他衣物一起清洗。否則會造成褪色或遭到染色。
- 請勿使用衣物柔軟精。
- 務必使用中性清潔劑。
- 清洗後，請立即將電熱毯自洗衣機中取出。

存放

不使用時，請將電熱毯的電池座取下。請將電熱毯裝入收納袋中。

► 圖片17: 1. 收納袋

注意：電熱毯請勿與邊緣銳利的物體一起存放。否則，可能會使電熱毯受損。

注意：請勿將電池座及電熱毯與含有萘或樟腦的防蟲劑一起存放。這樣做可能會腐蝕塑膠部件與電纜絕緣層。

選購附件

⚠️小心：這些附件或裝置建議使用於本說明書所指定的 Makita（牧田）工具。如使用其他廠牌附件或裝置，可能導致傷人的危險。僅可將選購附件或裝置用於規定目的。

如您需要瞭解更多關於這些選購附件的信息，請諮詢當地的 Makita（牧田）維修服務中心。

- 電池座
- 轉接頭電纜
- Makita（牧田）原裝電池和充電器

注：本列表表中的一些部件可能作為標準配件包含於工具包裝內。規格可能因銷往國家之不同而異。

MAKITA（牧田）有限保固

如需本產品適用的最新保固條款，請參閱附錄保固單。若無法取得附錄保固單，請參閱以下個別國家網站中所列舉的保固詳細資訊。

美國：www.makitatools.com

加拿大：www.makita.ca

其他國家：www.makita.com

사양

모델:	CB100D	DCB200 / ADCB200
소재	외부 재질: 100% 폴리에스터 단열재: 100% 폴리에스터 안감: 100% 폴리에스터	
온도 조절 단계	3	
크기(L x W)	700mm x 1,400mm (27-9/16" x 55-1/8")	
중량 *	0.58kg (1.28lb)	

* 배터리 홀더, 배터리 카트리지가, 연장 코드 및 보관 가방이 포함되지 않은 대략적인 무게입니다.

배터리 홀더 및 배터리 카트리지가 사양

USB 전원 공급 포트	D.C. 5V, 2.4A, A형	
정격 전압	D.C. 10.8V - 12V 최대 D.C. 14.4V D.C. 18V	
배터리 카트리지가	10.8V - 12V 최대	BL1016 / BL1021B / BL1041B
	14.4V	BL1415N / BL1430B / BL1440 / BL1460B
	18V	BL1815N / BL1820B / BL1830B / BL1840B / BL1850B / BL1860B

- 지속적인 연구, 개발로 인해 여기에 기재된 사양은 예고 없이 변경될 수 있습니다.
- 사양과 배터리 카트리지는 국가별로 다를 수 있습니다.

⚠경고: 배터리 카트리지는 위에 게재된 것만 사용하셔야 합니다. 다른 배터리를 사용하면 대인 상해 및/또는 화재의 위험이 야기될 수 있습니다.

배터리 홀더와 담요의 조합

배터리 홀더와 담요의 조합에 대해서는 아래의 표를 참조하십시오.

모델	배터리	배터리 홀더의 부품 번호
CB100D	10.8V - 12V 최대	TD00000110
DCB200 / ADCB200	14.4V 또는 18V	TD00000111

참고: 사용 가능한 배터리 홀더는 국가에 따라 다릅니다.

작동 시간

CB100D

온도 설정	배터리 카트리지가	
	BL1041B	
고	3.5 시간	
중	7.0 시간	
저	10.5 시간	













DCB200 / ADCB200



온도 설정	배터리 카트리지가	
	BL1460B	BL1860B
고	5.5시간	7.5시간
중	10.5시간	16.0시간
저	23.0시간	33.0시간

- 위의 표의 작동 시간은 대략적인 가이드라인입니다. 실제 작동 시간과는 다를 수 있습니다.
- 작동 시간은 배터리 타입, 충전 상태 및 사용 조건에 따라 다를 수 있습니다.
- 배터리 카트리지는 국가별로 다를 수 있습니다.

기호

본 제품에는 다음과 같은 기호가 표기되어 있습니다. 사용하시기 전에 그 의미를 숙지하여 주십시오.

	취급 설명서를 참조하여 주십시오.
	30°C 이하의 온도에서 세탁기로 약하게 세탁하십시오.
	표백하지 마십시오.
	짜지 마십시오.
	다리지 마십시오.
	드라이클리닝하지 마십시오.
	아주 어린아이들이 사용하지 못하게 하십시오(0~3세).
	핀을 꽂지 마십시오.
	회전식 건조기에서 낮은 온도로 말리십시오.
	빨래줄 건조
	클래스 III 전기기기.
	EU 국가만 해당 본 제품의 올바른 처분 방법이 표시는 본 제품을 EU 전역의 다른 가정용 쓰레기와 함께 처리해서는 안 됩니다. 통째로 또는 폐기를 처리로 인하여 환경이나 인체에 해를 미칠 수 있는 위험을 예방하려면, 책임감을 가지고 재활용하여 지속 가능한 물질 자원의 재사용을 권장합니다. 사용한 디바이스를 반환하려면 반쯤 및 수거 시스템을 사용하거나 제품을 구입한 소매점에 문의하십시오. 친환경적인 재활용을 위해 이 제품을 사용할 수 있습니다. 장비에는 위험한 부품이 존재하기 때문에 사용된 전기 및 전자 장비는 환경과 인체 건강에 부정적인 영향을 미칠 수 있습니다.

	볼트
	직류

FCC 주의 사항

미국의 경우

이 장치는 FCC 규격 15항을 준수합니다. 작동은 다음 두 가지 조건의 지배를 받습니다.:

- (1) 이 장치는 유해한 간섭을 일으키지 않습니다. 그리고
 - (2) 이 장치는 원치 않는 작동은 일으키는 간섭을 포함하여 모든 간섭을 받아들여야 합니다.
- 준수할 책임이 있는 당사자의 명시적인 승인을 받지 않은 변경 또는 수정은 본 장비를 작동할 사용자의 권한을 무효로 할 수 있습니다.

참고: 이 장비는 FCC 규격 15항에 따라 클래스 B 디지털 장치에 관한 제한 사항을 준수하는 것으로 테스트를 받아 판명되었습니다. 이러한 제한 사항은 주거 지역에 설치할 때 유해한 간섭으로부터 합리적인 보호를 제공하도록 고안되었습니다. 이 장비는 무선 주파수 에너지를 발생시키고 사용하고 방사할 수 있으며 지침에 따라 설치하고 사용하지 않으면 무선 통신에 유해한 간섭을 발생시킬 수 있습니다. 그러나 특정한 설치에서 간섭이 발생하지 않는다고 보장하지는 않습니다. 이 장비가 라디오나 텔레비전 수신에 유해한 간섭을 일으킨다면 이는 본 장비를 껐다가 켜서 알 수 있으며 사용자는 다음 중 하나 또는 여러 개의 방법으로 간섭을 바로잡는 시도를 하도록 권장합니다.

- 수신 안테나의 방향을 바꾸거나 재위치 시키십시오.
- 본 장비와 수신기 사이의 거리를 늘려주십시오.
- 수신기가 연결되어 있지 않은 다른 회로의 콘센트에 본 장비를 연결하십시오.
- 판매처 또는 숙련된 라디오/TV 기술자에게 도움을 요청하십시오.

ICES-003 규격

CAN ICES-003(B)/NMB-003(B)

안전 경고

⚠경고: 경고와 사용설명을 숙지하여 주십시오. 경고와 사용방법을 따르지 않으면 감전, 화재 또는 상해의 원인이 됩니다.

본 경고와 사용설명서를 잘 보관하여 주십시오.

경고 및 주의사항에 있는 '기기' 라는 용어는 배터리 카트리지가 있는 배터리 홀더 및 담요를 의미합니다.

중요한 안전 지침

- 사용하지 않을 때는 다음과 같이 보관해 주십시오.
 - 전기 전에 열기를 식혀 주십시오.
 - 보관 시 본 기기 위에 물건을 놓아서 구멍이 가게 하지 마십시오.
- 본 기기를 자주 점검하여 닳거나 손상이 된 곳은 없는지 확인하십시오. 닳거나 손상된 코이 있거나 본 기기를 잘못 사용했다면 더 사용하기 위해 공급처로 보내주십시오.
- 이 기기는 병원에서 의료용으로 사용하기 위해 만들어진 제품이 아닙니다.
- 열에 민감하지 않거나 과열에 반응할 수 없는 매우 취약한 분들은 이 기기를 절대로 사용해서는 안 됩니다.
- 3세 이하의 어린이는 과열에 반응할 능력이 없으므로 이 기기를 사용하게 해서는 안 됩니다.
- 부모님 또는 보호자가 조작 방법을 미리 설정해 놓았거나 안전하게 조작하는 방법을 어린이가 적절하게 배웠다고 할지라도 본 기기는 3세가 넘는 어린이가 이들이 사용하는 제품이 아닙니다.
- 세척 시 스위치 또는 조작부가 젖지 않도록 해야 하며 건조 중에는 스위치나 조작부로 물이 절대로 흘러 들어가지 않도록 코드를 배치해 주십시오.

- 유럽의 사용자를 위한 지침: 안전한 기기 사용에 대한 감독 또는 지시를 받고, 기기 사용 시 수반되는 위험을 이해하고 있는 경우에 한해 8세 이상의 어린이와 신체적, 감각적 또는 정신적 기능이 저하되어 있거나 경험 및 지식이 부족한 사람도 이 기기를 사용할 수 있습니다. 어린이가 본 기기를 가지고 놀지 않도록 주의하십시오. 청소와 사용자 유지 보수 작업은 감독 없이 어린이가 하면 안 됩니다.
- 유럽 이외 지역의 사용자를 위한 지침: 이 기기를 안전하게 사용할 수 있도록 도와줄 감시자나 교육자가 없다면 체력이 약하거나 주의력이 없거나 지식과 경험이 없는 분(어린이 포함)은 절대로 사용하지 마십시오. 어린이가 본 기기를 가지고 놀지 못하도록 반드시 감독해야 합니다.

일반적인 안전 경고

- 어린이, 장애인 또는 열에 민감하지 않은 분, 예를 들어 혈액 순환이 좋지 않은 분은 본 기기의 사용을 삼가하십시오.
- 원래의 용도가 아닌 곳에 본 기기를 사용하지 마십시오.
- 기기가 젖어 있으면 절대로 사용하지 마십시오.
- 맨살에 기기를 덮지 마십시오.
- 이상한 점이 조금이라도 감지된다면 기기의 스위치를 끄고 배터리 출력을 즉시 분리하십시오.
- 전원 케이블과 확장 코드가 끼지 않게 하십시오. 손상된 케이블은 전기 감전 또는 화재を 일으킬 수 있습니다.
- 이상한 점이 발견되면 지역 서비스 센터에 연락하여 수리를 받으십시오.
- 판이나 그와 비슷한 것을 사용하지 마십시오. 내부의 전선이 손상될 수 있습니다.
- 유지보수 라벨과 명판을 보관하십시오. 유지보수 라벨과 명판이 읽을 수 없게 되거나 불실한 경우 공식 서비스 센터에 연락하여 수리를 받으십시오.
- 계속 사용하기 위해 사용 환경에 맞는 적절한 온도 설정을 선택하십시오.
- 배터리 카드리지, 배터리 출력과 커넥터는 세탁 그리고 건조 시에 절대로 젖으면 안 됩니다.
- 부모님 또는 보호자가 조작 방법을 미리 설정해 놓았거나 안전하게 조작하는 방법을 어린이가 적절하게 배웠다고 할지라도 본 기기는 어린이들이 사용하는 제품이 아닙니다.
- 오랫동안 같은 부위의 피부에 발열 부분이 닿지 않도록 주의하십시오. 오랫동안 같은 부위의 피부에 발열 부분이 닿으면 비교적 낮은 온도(40~60°C)에서도 화상을 입는 저온 화상의 가능성이 생깁니다.
- 뜨겁다고 느껴지면 기기 사용을 중단하십시오.
- 주무시는 동안에는 기기를 절대로 사용하지 마십시오.
- 상당히 높은 온도의 환경으로 이동할 때는 열사병을 막기 위해 자켓의 연결을 해제하십시오.
- 담요에 핀을 꽂지 마십시오.
- 충전하기 전에 기기에서 배터리를 분리하십시오.
- 쓴 배터리를 기기에서 분리하고 안전하게 폐기하십시오.
- 사용하지 않을 때는 담요에서 배터리 출력을 분리하십시오.
- 기기를 보관하기 전에 배터리 출지에서 배터리를 제거하십시오.
- 전원 단자에 합선이 생기지 않도록 하십시오.
- 가연성 액체나 가스 또는 먼지와 같이 화재 또는 폭발 가능성이 있는 환경에서 기기를 사용하지 마십시오.

- 본 기기를 애완동물에게 사용하지 마십시오. 본 기기를 애완동물로부터 먼 곳에 두십시오.
- 본 기기를 던지거나 방방 돌리지 마십시오.
- 무거운 물체를 본 기기 위에 두지 마십시오.
- 담요를 접은 상태로 본 기기를 사용하지 마십시오.
- 리클라이닝 চে어나 침대와 같은 이동식 기구에 의해 코드 및 담요가 끼이지 않도록 주의하십시오.
- 이 기기를 다른 발열 기기와 동시에 사용하지 마십시오.

세탁

- 담요를 세탁할 때는 담요에 있는 주의사항 태그의 지침을 따라주십시오.
- 담요를 세탁하기 전에 배터리 출력, 연장 코드 및 배터리를 카드리지를 분리하십시오. 전원 케이블을 배터리 포켓에 넣고 지퍼를 닫아주십시오.

작업장 안전 사항

- 작업장을 충분히 밝고 깨끗하게 유지하여 주십시오. 어수선하거나 어두운 작업장은 사고의 위험을 증가시킵니다.

전기 안전 사항

- 비 또는 습한 환경에 기기를 노출하지 마십시오. 기기에 물이 들어가면 감전의 위험이 증가할 수 있습니다.
- 코드를 함부로 다루지 마십시오. 코드를 잡아당기는 방식으로 기기를 이동시키거나 담요의 플러그를 뽑지 마십시오. 코드가 열이나 기름, 뾰루지 등에 닿지 않도록 주의하여 주십시오.
- 전원을 USB 포트에 연결하지 마십시오. 그렇지 않으면 화재의 위험이 있습니다. USB 포트는 저전압 장치의 충전에만 사용할 수 있습니다.
- 저전압 장치를 충전하지 않을 때는 USB 포트에 반드시 커버를 씌우십시오.
- USB 전원 공급 포트에 못, 철사 등을 넣지 마십시오. 그렇지 않으면 합선을 일으켜 연기와 불이 날 수 있습니다.
- 젖은 손 또는 기름진 손으로 코드를 배터리를 다루지 마십시오.
- 코드나 플러그가 손상되면 기기를 사용하지 마십시오.
- 항상 마까다에서 지정한 배터리 카드리지와 배터리 출력을 사용하십시오.
- 배터리에 전원이 공급되고 있는 동안에 코드를 분리하지 마십시오. 어린이가 입에 전기가 흐르는 플러그를 넣어 부상을 입을 수 있습니다.
- 배터리 출력의 플러그를 마까다에서 지정한 제품이 아닌 기기에 연결하지 마십시오.

작업자 안전 사항

- 기기를 사용할 때는 방심하지 말고 어떤 작업을 하고 있는지 항상 예의 주시해야 하며 상식적으로 생각해서 주십시오. 피곤하거나, 약물이나 약을 먹거나, 술을 마신 채로 기기를 사용하지 마십시오. 기기를 사용하는 동안 잠깐이라도 방심하면 심각한 상태 사고가 일어날 수 있습니다.

기기의 사용과 관리

- 스위치가 켜지거나 꺼지지 않으면 기기의 사용을 중단하여 주십시오. 스위치가 제대로 작동하지 않는 기기는 위험하므로 반드시 수리하십시오.
- 기기를 유지 관리하십시오. 부품의 파손이나 기기의 작동에 영향을 줄 수 있는 모든 상태를 점검해 주십시오. 기기가 손상되었으면 반드시 사용 전에 수리를 받아 주십시오.

- 작업 환경과 작업 내용을 고려하여 이러한 지침에 따라 기기를 사용해 주십시오. 원래의 용도가 아닌 곳에 기기를 사용하면 위험한 상황이 발생할 수 있습니다.
- 퓨즈 링크가 파열된 경우 기기를 마끼다 공식 서비스 센터로 보내 수리를 받으십시오.

배터리 공구의 사용 및 관리

- 실수로 가동되지 않도록 하십시오. 배터리 팩을 연결하거나, 기계를 들어 올리거나 운반하기 전에 스위치가 꺼져 있는지 확인하십시오. 기기의 스위치가 손가락을 넣은 상태로 이동하거나 스위치가 켜진 상태에서 기기의 플러그를 연결하면 사고가 날 수 있습니다.
- 조정하거나, 부속품을 교체하거나, 기계를 보관하기 전 기기에서 배터리 팩을 분리하십시오. 이러한 안전 조치는 기기가 예기치 않게 작동하는 위험을 줄여 줍니다.
- 제조업체가 지정한 충전기만 사용하여 충전하십시오. 한 가지 형태의 배터리 팩에 적합한 충전기를 다른 배터리 팩과 함께 사용하면 화재의 위험이 발생할 수 있습니다.
- 기기에는 지정된 배터리 팩만 사용하십시오. 다른 배터리 팩을 사용하면 대인 상해 및 화재의 위험이 발생할 수 있습니다.
- 배터리 팩을 사용하지 않을 때는 양 전극이 통하도록 하는 종이 클립, 동전, 열쇠, 못, 나사 및 기타 소형 금속 물질을 주변에 두지 마십시오. 배터리 전극이 단락되면 화상이나 화재가 일어날 수 있습니다.
- 험한 환경에서 사용할 경우 배터리에서 배터리액이 누출될 수 있으므로 움에 닿지 않도록 주의하십시오. 실수로 접촉한 경우에는 물로 씻어 주십시오. 액체가 눈에 들어간 경우에는 의사를 찾아가십시오. 배터리에서 흘러나온 액체는 염증이나 화상을 일으킬 수 있습니다.
- 손상되거나 개조된 배터리 팩 혹은 기기를 사용하지 마십시오. 손상되거나 개조된 배터리는 예기치 못한 현상으로 화재, 폭발 또는 부상을 초래할 수 있습니다.
- 배터리 팩이나 기기를 볼 때는 너무 높은 온도에 노출하지 마십시오. 볼 또는 130°C(265°F) 이상의 높은 온도에 노출하면 폭발이 발생할 수 있습니다.
- 충전에 관한 모든 지시를 따르고, 설명서에 지정된 온도 범위 밖에서 배터리 팩 혹은 기기를 충전하지 마십시오. 지정된 온도 범위를 벗어나거나 충전을 부적절하게 하면 배터리에 손상이 가고 화재의 위험을 높일 수 있습니다.
- 마끼다 순정부품만을 사용하는 자격을 갖춘 전문가에게 수리를 받으십시오. 그러면 제품을 안전하게 사용하는 데 도움이 됩니다.
- 사용 및 관리에 관한 취급에서 설명한 경우를 제외하고 기기나 배터리 팩을 개조하거나 수리하지 마십시오.

배터리 카트리지에 대한 중요한 안전 규칙

1. 배터리 카트리지를 사용하기 전에 (1) 배터리 충전기 (2) 배터리 (3) 배터리를 사용하는 제품에 관한 모든 지시사항 및 주의 표시를 숙지하여 주십시오.
2. 배터리 카트리지를 분해하거나 개조하지 마십시오. 화재, 과열, 폭발을 유발할 수 있습니다.
3. 작동 시간이 지나치게 짧아진 경우에는 작동을 즉시 멈춰 주십시오. 과열이나 화상 혹은 폭발할 위험이 있습니다.

4. 전해질이 눈에 들어간 경우에는 깨끗한 물로 씻어낸 다음 즉시 치료를 받으십시오. 시력을 잃을 수 있습니다.
5. 배터리 카트리지를 단락시키지 마십시오:
 - (1) 전도성 물질을 단자에 대지 마십시오.
 - (2) 못, 동전 등과 같은 금속 물질이 들어 있는 용기에 배터리 카트리지를 보관하지 마십시오.
 - (3) 배터리 카트리지를 물이나 비에 노출시키지 마십시오.

배터리가 단락되어 과전류, 과열, 화상 및 고장이 일어날 수 있습니다.

6. 온도가 50°C 이상 되는 곳에서 공구와 배터리 카트리지를 보관하거나 사용하지 마십시오.
7. 심하게 손상되었거나 완전히 닳은 경우라도 배터리 카트리지를 태우지 마십시오. 배터리 카트리지가 폭발할 수 있습니다.
8. 배터리 카트리지를 못으로 박거나 자르거나 부수거나 던지거나 떨어뜨리지 말고 딱딱한 물건으로 배터리 카트리지를 두드리지 마십시오. 화재, 과열, 폭발을 유발할 수 있습니다.
9. 손상된 배터리를 사용하지 마십시오.
10. 포함된 리튬이온 배터리는 위험을 규정 요건을 따릅니다. 제3자, 포워딩 업체와 같은 상업적 운송을 이용할 때는 포장 및 라벨에 대한 특별 요건이 반드시 준수되어야 합니다.
 - 폭발의 운송 준비에는 위험 물질 전문가에게 상담하십시오. 또한 좀 더 세부적인 것은 각 국가 규정에 따르십시오.
 - 데이프를 붙이거나 개방 접점을 가린 상태로 포장을 해서 운송용 상자 안에서 배터리가 움직이지 못하도록 하십시오.
11. 배터리 카트리지를 폐기할 때는 공구에서 배터리를 꺼내 안전한 장소에 폐기하십시오. 배터리 처리에 관해서는 지역 규정에 따르십시오.
12. 배터리는 마끼다가 지정한 제품에만 사용하십시오. 배터리를 호환성이 없는 제품에 설치하면 화재, 과열, 폭발 또는 전해질 누출을 유발할 수 있습니다.
13. 공구를 장시간 사용하지 않으면 공구에서 배터리를 제거해야 합니다.
14. 사용 중 및 사용 후에는 배터리 카트리지에 열이 가해져 화상이나 저온 화상을 유발할 수 있습니다. 뜨거운 배터리 카트리지를 다룰 때는 취급에 주의하십시오.
15. 사용 직후에는 화상을 입을 정도로 뜨거워질 수 있으므로 공구의 단자를 만지지 마십시오.
16. 배터리 카트리지의 단자, 구멍, 홈에 부스레기, 먼지 또는 흙이 들어가지 않도록 주의하여 주십시오. 공구 또는 배터리 카트리지의 성능이 저하되거나 고장 날 수 있습니다.
17. 공구가 고전압 전력선 근처에서의 사용을 지원하지 않는다면 배터리 카트리지를 고전압 전력선 근처에서 사용하지 마십시오. 공구 또는 배터리 카트리지가 오작동하거나 고장 날 수 있습니다.
18. 어린이의 손이 닿지 않는 곳에 배터리를 보관하십시오.

본 취급 설명서를 잘 보관하여 주십시오.

⚠주의: 정품 마끼다 배터리만 사용하십시오. 순정품이 아닌 마끼다 배터리 또는 개조된 배터리를 사용하면 배터리 폭발이 발생하여 화재, 개인 부상 및 손상의 원인이 될 수 있습니다. 또한, 마끼다 공구 및 충전기에 대한 마끼다 보증이 무효가 됩니다.

배터리 수명을 최대한 유지하는 방법

1. 완전히 방전되기 전에 배터리 카트리지를 충전합니다. 공구의 힘이 약해진 것을 감지했을 때 공구의 작동을 멈추고 배터리 카트리지를 충전합니다.

2. 완전히 충전된 배터리 카트리지를 재충전하지 마십시오. 과충전은 배터리의 수명을 단축시킵니다.
3. 실내 온도 **10°C~40°C**에서 배터리 카트리지를 충전합니다. 충전하기 전에 뜨거운 배터리 카트리지를 식힙니다.
4. 배터리 카트리지를 사용하지 않을 때는 공구 또는 충전기에서 배터리를 제거하십시오.
5. **6개월 이상** 장기간 배터리 카트리지를 사용하지 않을 때는 충전한 다음 보관해 주십시오.

각부 명칭

배터리 홀더(별매품)

▶ 그림1

1	CXT 배터리 카트리지를 배터리 홀더	2	LXT 배터리 카트리지를 배터리 홀더	3	CXT 배터리 카트리지를 (10.8V~12V 최대)	4	LXT 배터리 카트리지를 (14.4V / 18V 최대)
5	어댑터 케이블	-	-	-	-	-	-

▶ 그림2

1	전원 케이블	2	배터리용 포켓	3	전원 버튼	4	발열 소자(내부)
5	연장 코드	-	-	-	-	-	-

설치

배터리 장착 및 제거

⚠주의: 배터리를 장착하거나 제거하기 전에 항상 장치를 끕니다.

⚠주의: 배터리를 장착하거나 제거할 때 배터리 홀더와 배터리를 단단히 잡아 주십시오. 배터리 홀더와 배터리를 단단히 잡지 않으면 손에서 미끄러져 배터리 홀더와 배터리에 손상이 생기고 대인 상해 또한 일어날 수 있습니다.

▶ 그림3: 1. 적색 표시기 2. 버튼 3. 배터리 카트리지를 4. 배터리 홀더(별매품)

배터리를 장착하려면 구멍 홈에 배터리의 끝부분을 맞추고 그대로 밀어 넣습니다. 배터리가 딸깍 소리가 나면서 제자리에 들어가 잠길 때까지 쪽 밀어 넣습니다. 버튼의 위쪽에 적색 표시기가 보이면 완전히 잠긴 것이 아닙니다.

배터리를 분리하려면 배터리 전면에 있는 버튼을 누르면서 배터리 홀더에서 슬라이드합니다.

⚠주의: 적색 표시기가 보이지 않을 때까지 배터리를 완전히 장착합니다. 그렇지 않으면 배터리가 배터리 홀더에서 분리되어 작업자나 주변 사람에게 상해를 입힐 수 있습니다.

⚠주의: 배터리를 힘으로 장착하지 마십시오. 배터리가 쉽게 들어가지 않으면 정확하게 삽입한 것이 아닙니다.

배터리 홀더 부착

배터리 포켓에서 전원 케이블을 꺼내 잭을 어댑터 케이블의 플러그에 연결하십시오.

▶ 그림4: 1. 전원 케이블 2. 잭 3. 어댑터 케이블

배터리용 포켓

배터리 홀더(배터리 카트리지가 있는)는 배터리 포켓에 보관할 수 있습니다. 배터리 포켓에서 전원 케이블을 꺼내 잭을 어댑터 케이블의 플러그에 연결하십시오. 그런 후에 배터리 홀더(배터리 카트리지가 있는)를 배터리 포켓에 넣고 지퍼를 고정하십시오.

▶ 그림5

⚠주의: 배터리 홀더(배터리 카트리지가 있는)를 포켓에 보관한 후에는 파스너를 고정해야 합니다.

배터리 홀더에 있는 벨트 고리는 나사를 풀어서 분리할 수 있습니다.

▶ 그림6: 1. 나사 2. 벨트 고리

연장 코드 사용

배터리 홀더를 배터리 포켓에서 꺼낸 경우는, 전원 코드의 잭과 어댑터 케이블의 플러그를 연장 코드로 연결합니다.

▶ 그림7: 1. 연장 코드 2. 전원 케이블 3. 어댑터 케이블

유의사항: 연장 코드를 사용할 때는 실수로 배터리 홀더가 떨어질 수 있으므로 배터리 홀더를 조심해서 다루어야 합니다.

배터리 홀더의 벨트 고리 사용

허리 벨트에 배터리 홀더를 걸 경우는 배터리 홀더의 벨트 속을 허리 벨트에 부착합니다. 그런 다음 어댑터 케이블의 잭의 잭을 배터리 홀더에 연결하고 어댑터 케이블의 플러그를 전원 케이블의 잭에 연결합니다.

- ▶ **그림8:** 1. 벨트 고리 2. 배터리 홀더 3. 허리 벨트
4. 어댑터 케이블 5. 전원 케이블

배터리 홀더에는 낙하 방지 기능이 있습니다. 배터리 홀더를 벨트에서 분리할 때는 잠금 해제 버튼을 누른 상태에서 배터리 홀더를 위로 당기십시오.

- ▶ **그림9:** 1. 잠금 해제 버튼

기능 설명

전원 버튼

당요를 켜려면 모든 케이블을 연결하고 배터리 홀더의 전원 버튼을 누른 다음 당요에 있는 전원 버튼을 몇 초간 길게 누릅니다. 끄려면 당요의 전원 버튼을 길게 누릅니다.

참고: 배터리 홀더의 전원 버튼과 파워 레벨 표시기는 당요에 사용되지 않습니다. 당요를 사용할 때는 파워 레벨 표시기 4만 켜집니다.

- ▶ **그림10:** 1. 파워 레벨 표시기

참고: 당요를 끄고 약 1시간 후에 배터리 홀더가 자동으로 꺼집니다.

온도 조절

주의: 연속으로 작동하는 경우 온도 설정을 '낮음' (파란색)으로 설정하십시오. 오랫동안 같은 부위의 피부에 발열 부분이 닿으면 저온 화상의 가능성이 생깁니다.

3개의 온도 설정이 있습니다(높음, 중간, 낮음). 당요의 스위치를 켜면 온도는 '높음'으로 설정됩니다. 전원 버튼을 누를 때마다 온도 설정은 그림과 같이 변경됩니다. 전원 버튼의 색상은 현재의 설정 상태를 보여줍니다.

- ▶ **그림11:** 1. 빨강: '높음' 2. 하양: '중간' 3. 파랑: '낮음'

남아 있는 배터리 용량 표시

이 표시기가 있는 배터리 카트리지에 전용

- ▶ **그림12:** 1. 표시기 램프 2. 확인 버튼

배터리 카트리지에 있는 확인 버튼을 눌러 배터리의 남은 용량을 표시합니다. 표시기 램프가 몇 초간 켜집니다.

표시기 램프			남은 용량
켜짐	꺼짐	깜빡임	
			75% - 100%
			50% - 75%
			25% - 50%
			0% - 25%
			배터리를 충전합니다
			배터리가 고장일 수 있습니다.

(14.4V 및 18V 배터리용만)

(14.4V 및 18V 배터리용만)

참고: 사용 상태와 주변의 온도에 따라 실제 용량보다 조금 다르게 표시될 수 있습니다.

배터리 보호 장치

본 장치에는 배터리 보호 시스템이 장착되어 있습니다. 이 시스템은 발열되고 있는 부품의 전원을 자동으로 차단해 배터리의 수명을 연장시킵니다. 남은 배터리 용량이 너무 적으면 본 장치는 작동하지 않습니다. 본 장치를 켤 때 발열되고 있는 부품에 다시 전원이 공급되지만, 곧 멈춥니다. 이런 경우에는 배터리 카트리지를 분리한 후 다시 충전하십시오.

USB 장치 연결

주의: USB 전원 공급 포트와 호환하는 장치만 연결하십시오. 그렇지 않으면 배터리 홀더 고장의 원인이 될 수 있습니다.

유의사항: USB 장치를 연결하기 전에 항상 USB 장치의 데이터를 백업하십시오. 그렇게 하지 않으면 데이터가 손실될 수 있습니다.

유의사항: 배터리 홀더는 일부 USB 장치에 전원을 공급하지 못할 수 있습니다.

유의사항: 사용하지 않을 때나 충전이 끝난 후에는 USB 케이블을 제거하고 커버를 닫으십시오.

참고: 실제 출력 전류는 연결할 USB 장치에 따라 다릅니다.

참고: 전원 버튼이 켜져 있는 동안에는 배터리 전원이 소모됩니다. 사용하지 않을 때는 항상 스위치를 끄십시오.

참고: 여러 개의 USB 장치를 잇달아 충전할 때는 이전 장치의 충전이 완료된 후 약 10초간 기다린 후 다음 장치의 충전을 시작해 주십시오.

배터리 홀더(배터리 포함)는 USB 장치에 외부 전원으로 서 작동할 수 있습니다.

1. 커버를 열고 USB 케이블(포함되지 않음)을 USB 포트에 연결합니다. 그리고 케이블의 나머지 한쪽 끝을 장치에 연결합니다.

2. 충전 시작:

배터리 홀더(배터리 포함)를 사용하는 경우 파워 레벨 표시가 램프가 켜질 때까지 전원 버튼을 길게 누릅니다. 배터리는 DC 5V, 2.4A를 공급합니다.

배터리 홀더(배터리 포함)

▶ **그림13:** 1. 커버 2. USB 포트

사용 예

담요에 스냅 단추와 끈을 고정하여 어깨와 허리를 따뜻하게 하기 위해 담요를 사용할 수 있습니다.

▶ **그림14**

▶ **그림15:** 1. 스냅 단추 2. 끈

▶ **그림16:** 1. 스냅 단추 2. 끈

유의사항: 담요 내부의 발열 소자가 손상되지 않도록, 담요를 쿠션이나 러그로 사용하지 마십시오.

유의사항: 담요를 어깨나 허리에 착용할 때는 스냅 버튼을 고정하거나 끈을 조여야 합니다.

유지 보수

▲주의: 점검 또는 유지 보수 작업을 하기 전에는 담요의 스위치가 꺼져 있고 배터리 카트리지가 분리되어 있는지 항상 확인하십시오.

▲주의: 담요의 스위치가 켜지지 않거나 완전히 충전된 배터리 카트리지에서 고장이 발견되면 배터리 홀더와 배터리 카트리지의 단자를 청소하십시오. 그래도 계속해서 담요가 제대로 작동하지 않으면 담요 사용을 중단하고 공인 서비스 센터에 문의해 주십시오.

유의사항: 휘발유, 벤젠, 시너, 알코올 등은 사용하지 마십시오. 변색 또는 변형되거나 금이 갈 수 있습니다.

제품의 안정과 신뢰성을 유지하기 위해, 수리 및 기타 유지 보수 또는 조정 시에는 항상 마끼다 순정 부품을 사용하는 마끼다 공인 서비스 센터나 공장 서비스 센터를 이용하여 주십시오.

담요 세탁

- 세탁 전에 배터리 홀더(또는 연장 코드)를 담요에서 분리하십시오.
- 세탁 전에 전원 케이블을 배터리 포켓에 보관하고 지퍼를 닫아주십시오.
- 상품 태그의 지시사항을 준수하십시오.
- 다른 의류와 함께 담요를 세탁하지 마십시오. 그렇게 하면 색이 바래거나 이염이 될 수 있습니다.
- 섬유 유연제를 사용하지 마십시오.
- 반드시 중성세제를 사용하십시오.
- 세탁이 끝나면 곧바로 세탁기에서 담요를 꺼내십시오.

보관

사용하지 않을 때는 담요에서 배터리 홀더를 분리하십시오. 담요를 보관 가방에 보관하십시오.

▶ **그림17:** 1. 보관 가방

유의사항: 가장자리가 날카로운 물체와 함께 담요를 보관하지 마십시오. 그렇게 하면 담요가 손상될 수 있습니다.

유의사항: 배터리 홀더 및 담요를 나프탈렌 또는 장뇌가 함유된 방충제와 함께 보관하지 마십시오. 그렇게 하면 플라스틱 부분과 케이블 피복이 부식될 수 있습니다.

별매품

▲주의: 이는 본 취급 설명서에 명시된 마끼다 공구를 사용할 때 권장되는 부속품입니다. 다른 부속품을 사용하면 대인 상해를 야기할 수 있습니다. 지정된 용도로만 별매품을 사용하여 주십시오.

본 부속품에 관한 보다 상세한 도움이 필요하신 경우에는 각 지역 마끼다 서비스 센터에 문의하여 주십시오.

- 배터리 홀더
- 어댑터 케이블
- 마끼다 정품 배터리와 충전기

참고: 목록의 몇 가지 품목은 표준 부속품으로 공구 포장에 포함되어 있습니다. 포함된 품목은 국가별로 상이할 수 있습니다.

마끼다 제한 보증

본 제품에 적용되는 최신 보증 약관에 대해서는 부속 문서로 제공된 보증서를 참조해 주십시오. 부속 문서로 제공된 보증서가 없는 경우는 아래 웹 사이트에서 해당 국가별로 기술된 보증 세부 사항을 참조하십시오.

미국: www.makitatools.com

캐나다: www.makita.ca

기타 국가: www.makita.com

Makita Corporation
3-11-8, Sumiyoshi-cho,
Anjo, Aichi 446-8502 Japan
www.makita.com

CB100D-NA3-BZ-
ASIA-2306
CB100D-2
EN, FRCA, ESMX,
PTBR, ID, VI, TH,
ZHCN, ZHTW, KO
20210506